



# **VOGEL&NOOT Figuresse**

Műszaki katalógus 2022 / I.





# TARTALOMJEGYZÉK

Figuresse – Harmónia a fürdőszobában .....	4
Figuresse – Áttekintés .....	6
BAR E .....	8
ELLIPSE, ELLIPSE E .....	12
GATE, GATE E .....	18
IMPULSE, IMPULSE E .....	24
RASP, RASP E .....	30
SLIM, SLIM E .....	36
SQUARA, SQUARA E .....	42
SQUASY, SQUASYE .....	48
TWIST, TWIST E .....	54
Tartozékok .....	60
Listaárak .....	61



# HARMÓNIA A FÜRDŐSZOBÁBAN

A kényelem és a design ötvözésével, a különleges formájú Figuresse design radiátorokkal wellness-oázist varázsolhatunk otthonunkban. A fürdőszobákban radiátoros fűtés esetén az ideális hőmérséklet 24 °C, padlófűtéssel a 22 °C-ot érezzük kellemesnek. A Figuresse fűtőtestek stílusosan és praktikusán segítenek elérni a komfortos hőérzetet:

- Vonzó, szokatlan formákkal rendelkeznek
- Fűtési rendszerbe építhető és elektromos változatban
- Egyszerű beépítés
- Felhasználóbarát működés jellemzi őket
- Minden modell azonnal, raktárkészletről elérhető törtfehér, antracitszürke és matt fekete színben
- Külön megrendelésre további RAL színekben is elérhetőek, a Figuresse színpaletta szerint





## KOMFORT ÉS DESIGN MINT ÉLETSTÍLUS

A fürdőszobában gyors és független fűtésre lehet szükség. Az elektromos fűtés nemcsak a legenergiatakarékosabb megoldás, de ideális választás lehet felújítási projektek során vagy olyan helyeken, amelyek függetlenek a központi fűtési rendszertől.

Az elektromos radiátorok előnyei:

- Az enyhe sugárzó hő komfortos klímát teremt a helyiségben
- Gyors és egyszerű beépítés – a fűtési rendszertől függetlenül
- Az enyhe sugárzó hő komfortos klímát teremt a helyiségben
- Akár megújuló energiaforrásokkal is használható
- Ideális fűtési időszakon kívüli használatra.



# FIGURESSE – OTTHON ÉS INSPIRÁCIÓ

A Figuresse modellek különleges formákat öltve, a legújabb trendeknek megfelelő tulajdonságokkal felruházva testesítik meg a jövőt azokban az ideális fürdőszobákban, amelyekben a komfort és a design tökéletesen illeszkedik a felhasználók igényeihez.

- Megbízható működés
- Magas minőség
- Egyszerű beszerelhetőség
- Felhasználóbarát használat
- Fűtési rendszerbe építhető és elektromos kivitelben, több típushoz kiegészítőként elektromos fűtőelem rendelhető
- Mindegyik Figuresse modellt raktárkészletről szállítjuk a következő színekben:
  - RAL 9016 törtfehér
  - RAL 9005 matt mélyfekete
  - RAL 7016 matt antracitszürke
- Külön megrendelésre akár további RAL színekben is elérhető

**Fedezze fel a Figuresse termékcsaládot!**

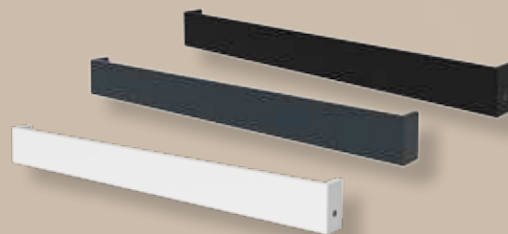

**BAR E 8**



**IMPULSE 24**  
**IMPULSE E 28**



**SQUARA 42**  
**SQUARA E 46**



**GATE** 18  
**GATE E** 22



**ELLIPSE** 12  
**ELLIPSE E** 16



**RASP** 30  
**RASPE** 34



**SLIM** 36  
**SLIM E** 40



**SQUASY** 48  
**SQUASY E** 52

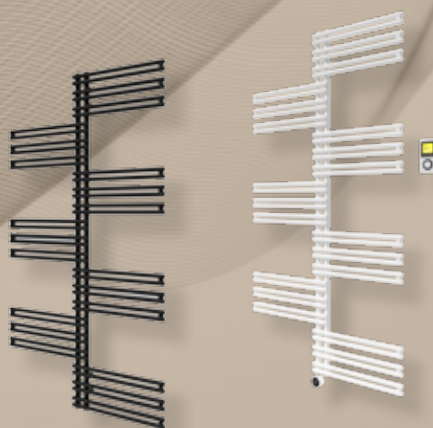

**TWIST** 54  
**TWIST E** 58

# BAR E

A "Bar E" elektromos törölközőszárító design radiátor esztétikus és különösen praktikus. Vízszintes formájával egy törölközőtartó megjelenését kelti, és meglepő, hogy fűtőtestként funkcionál. Padlófűtéssel kombinálva a Bar E kellemes hőmérsékletű fürdőszobát biztosít, és ideális elem a fürdőlepedők gyors szárításához. A törölközőszárító fűtőtest érintésérzékeny technológiával ellátott vezérlőegységgel rendelkezik, és 60 W vagy 120 W teljesítményű méretekből kapható.

## ELEKTROMOS KIVITELBEN



Törtfehér  
RAL 9016  
(Standard)



Matt mélyfekete  
RAL 9005  
(Rendelési kódja: S0029)

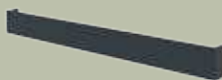

Matt antracitszürke  
RAL 7016  
(Rendelési kódja: S0022)



## KÜLÖNLEGESSÉGE

- Tetszetős megjelenés a rejtett kábelvezetésnek köszönhetően
- Be- és kikapcsolás egy gombnyomással







“A letisztult dizájn  
nagyobb teret enged  
az ötleteknek”



#### **Fűtés egy gombnyomásra?**

Csodálatosan működik a “Bar E” elektromos vízszintes törölközőszárító design radiátor. Egy gombnyomással kapcsolja be a formatervezett fűtőtestet és száraz fürdőlepedők állnak a rendelkezésére.

# BAR E

## MŰSZAKI ADATOK

Szállítás raktárkészletről

BAR E				
Modell	Méretek (mm)		Tömeg (kg)	Névleges teljesítmény (W)
	Magasság (B)	Hossz (A)		
Bar E 120x600	120	600	2,90	60
Bar E 120x1200	120	1200	4,50	120

BARE E 600



BARE E 1200

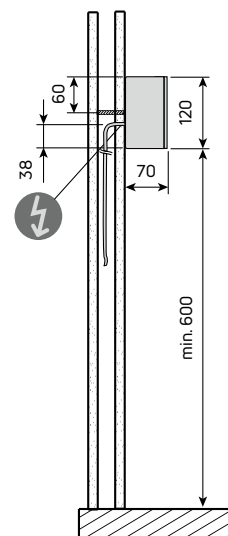
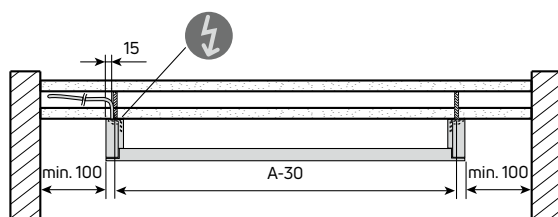
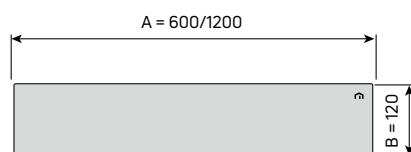

**Kivitel**

- Exolált alumíniumból, vízszintes kivitelben
- Elektromos kivitel

**Színek**

Alapszín, raktárkészletről: RAL 9016 törtfehér.  
Raktárkészletről szállított színek:  
RAL 7016 matt antracitszürke (S0022) és  
RAL 9005 matt mélyfekete (S0029).  
Külön megrendelésre további színekben is  
rendelhető.

**Alapanyag**

Alumínium az EN442-1 és 2 szerint

**Bevonat**

Színes bevonat a DIN 55900 és EN 442  
szabványok szerint, környezetbarát  
gyártástechnológiával

**Előkészítés:** zsírtalanítás, foszfátózás és öblítés  
deminalizált vízzel

- **Alapozás:** A primer réteg felvitele katarforézissel
- **Felső bevonat:** különlegesen ellenálló, epoxi-  
poliészter porfesték

**Csomagolás**

A radiátor egyesével, védősarkokkal ellátott  
kartondobozba csomagolva kerül szállításra. Az  
egész doboz zsugorfóliázott. A csomagolás a  
radiátoron marad a beszerelésig és a nyomáspróba  
elvégzése alatt, a sérülések elkerülése érdekében.

**A radiátor falra rögzítése**

A fűtőtest falra rögzítése 2 db fali konzollal történik,  
amelyek a szállítási terjedelem részét képezik.

**Fali rögzítő szett**

2 db fali tartó. A rögzítő szett megfelel a VDI 6036  
3. követelményszintjének.

**Garancia**

5 év, az elektromos alkatrészekre 2 év

**Kábelhossz**

2 m

**Feszültség**

230 V

**Névleges teljesítmény**

60 °C-nál

IP 44 védetség

**Csatlakozás és szobatermosztát**

A Bar E fűtőtestet közvetlen bekötésű  
kábelrel szállítjuk. 230V feszültségű  
hálózatról üzemeltethető. Kábelhossz: 2 m  
(kék kábel: nulla, barna: fázis)

**Minősítések, szabványok, megfelelések**

- I. Érintésvédelmi osztály – 230 V/50 Hz /  
IP 44 védetség

A termék megfelelései:

- CE megfelelési nyilatkozat –  
Kisfeszültségű irányelv –EMV irányelv
- 2011/65/EU irányelv (2002/95/EK), RoHS  
irányelv
- 1907/2006/EK rendelet, REACH rendelet
- 2012/19/EU irányelv (2002/96/EK),  
WEEE-irányelv, Reg. 63367618 sz



“Egy kreatív környezet új inspirációkat ébreszt”



### KÜLÖNLEGESSÉGE

- A síklapú kialakítás és az ovális forma rendkívüli megjelenést kölcsönöz
- A sima felületnek köszönhetően az Ellipse különösen könnyen tisztítható
- Egy vagy két törölközőtartóval rendelhető
- Felhasználóbarát működés
- Klasszikus középcsatlakozás az egyszerű beépítés érdekében
- Fűtési rendszerbe építhető (Ellipse) és elektromos (Ellipse E) változatban is elérhető



## ELLIPSE

Az Ellipse szokatlan formájával lenyűgöző, és igazán szemet gyönyörködtető darab bármely belső térben. Ez az elliptikus kialakítású fürdőszobai radiátor szakít a megszokott formákkal és hagyományos építési módszerekkel, és a fürdőszobai tervezés egy teljesen új dimenziójába vezet minket. A praktikus törölközőtartó pedig már a szállítási terjedelem részét képezi.



#### FŰTÉSI RENDSZERBE ÉPÍTHETŐ KIVITEL



Matt törőfehér  
S0001  
(Standard)



Matt mélyfekete  
RAL 9005  
(Rendelési kódja: S0029)



Matt antracitszürke  
RAL 7016  
(Rendelési kódja: S0022)

#### ELEKTROMOS KIVITEL\*



Matt törőfehér  
S0001  
(Standard)

\* Az ELLIPSE E elektromos kivitelű fűtőtestek szintén rendelhetők színes kivitelben is

# ELLIPSE

## MŰSZAKI ADATOK

Szállítás raktárkészletről

ELLIPSE							
Modell	Méretek (mm)			Tömeg (kg)	Vízterfogat (l)	Exponenciális n kitevő	75/65/20°C (W)
	Kötés-távolság	Magasság (B)	Hossz (A)				
Ellipse 1390x390	50	1390	390	13,10	0,70	1,1161	449
Ellipse 1790x490	50	1790	490	20,50	1,00	1,2068	690

Hőteljesítmények 75/65/20 °C hőfoklépcsőben mérve, az MSZ EN 442 szerint

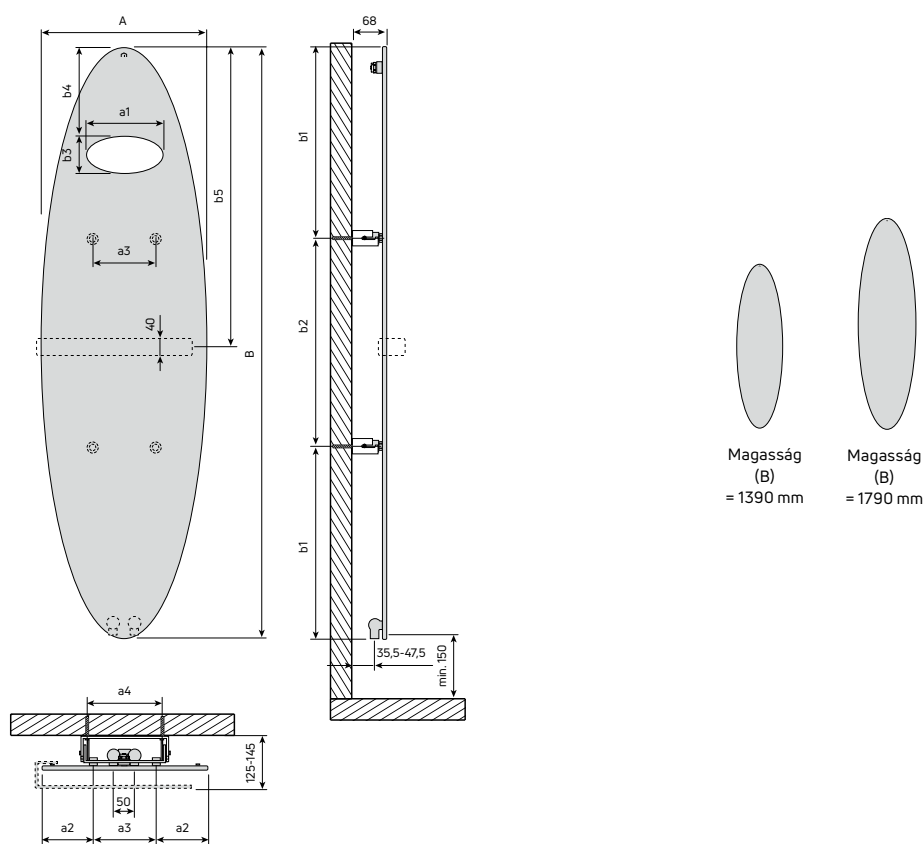

ELLIPSE (mm)		
A (Hossz)	390	490
a1	175	200
a2	122,5	125
a3	145	240
a4	175	270

ELLIPSE (mm)		
B (Magasság)	1390	1790
b1	450	515
b2	490	760
b3	87,5	100
b4	215	275
b5	695	896

**Kivitel**

- Az Ellipse dizájn radiátor 3 mm vastag előlappal és 0,8 mm erős acél hátlappal rendelkezik. A speciális hegesztési és gyártási folyamatoknak köszönhetően teljesen sík a felülete
- Fűtési rendszerbe építhető
- Középcsatlakozású kivitel

**Színek**

Alapszín, raktárkészletről: S0001 matt törtfehér. Raktárkészletről szállított színek: RAL 7016 matt antracitszürke (S0022) és RAL 9005 matt mélyfekete (S0029). Külön megrendelésre további színekben is rendelhető.

**Alapanyag**

Acél az EN442-1 és 2 szerint, (E220-CR2-S3-EN-10305-5)

**Bevonat**

Színes bevonat a DIN 55900 és EN 442 szabványok szerint, környezetbarát gyártástechnológiával

**Előkészítés:** zsírtalanítás, foszfátózás és öblítés demineralizált vízzel

**Alapozás:** A primer réteg felvitele katalforézissel

**Felső bevonat:** különlegesen ellenálló, epoxi-poliészter porfesték

**Csomagolás**

A radiátor egyesével, védősarkokkal ellátott kartondobozba csomagolva kerül szállításra. Az egész doboz zsugorfóliázott. A csomagolás a radiátoron marad a beszerelésig és a nyomáspróba elvégzése alatt, a sérülések elkerülése érdekében.

**A radiátor falra rögzítése**

A fűtőtest falra rögzítése 2 db fali konzollal történik, amelyek a szállítási terjedelem részét képezik. A konzolok színe megegyezik a radiátor színével.

**Fali rögzítő szett**

2 db acél fali tartó, a radiátor elhelyezését lehetővé teszi a faltól különösen kis távolságra. A rögzítő szett megfelel a VDI 6036 2. követelményosztálynak.

**Garancia**

5 év

**Csatlakozások**

2 x G 1/2" belső menet, alsó, középső csatlakozás, 1 x G 1/2" belső menet, a hátoldalra (légtelenítőhöz)

**Csatlakozási lehetőségek**

a rajz szerint

**Próbanyomás**

8 bar

**Max. üzemi nyomás**

6 bar

**Max. üzemi hőmérséklet**

110 °C



# ELLIPSE E

## MŰSZAKI ADATOK

Szállítás raktárkészletről

ELLIPSE E					
Modell	Méretek (mm)			Tömeg (kg)	Névleges teljesítmény (W)
	Magasság (B)	Magasság szabályozóval együtt	Hossz (A)		
Ellipse E 1390x390	1390	1458	390	15,50	400
Ellipse E 1790x490	1790	1858	490	25,00	600

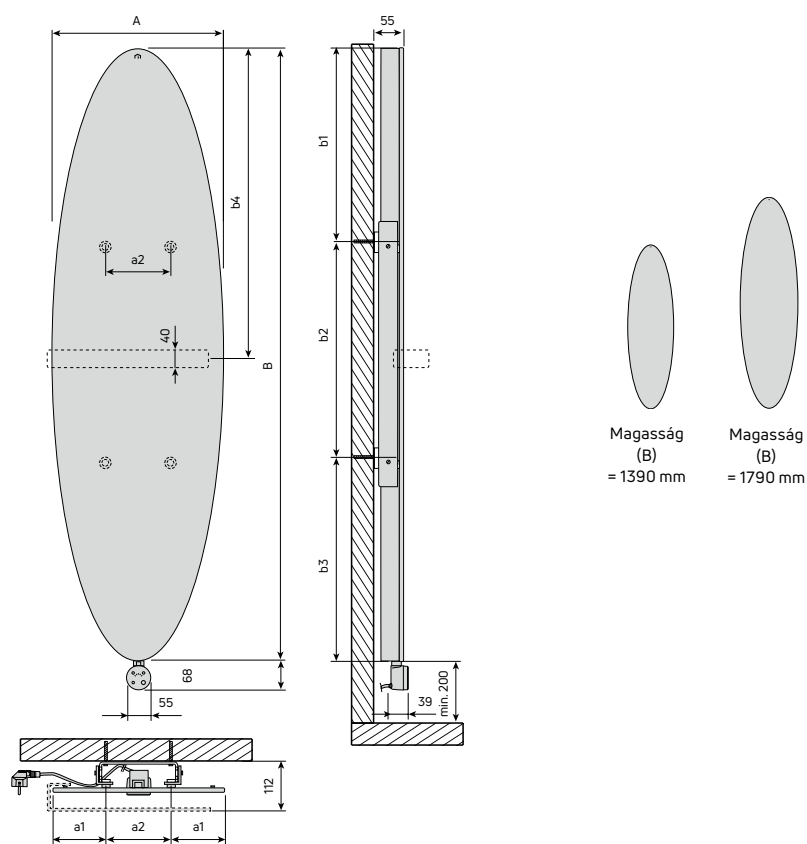

ELLIPSE E (mm)		
<b>A (Hossz)</b>	390	490
a1	175	200
a2	175	270

ELLIPSE E (mm)		
<b>B (Magasság)</b>	1390	1790
b1	440	505
b2	490	760
b3	460	525
b4	695	896



**Kivitel**

- Az Ellipse E elektromos dizájn radiátor 3 mm vastag előlappal és 0,8 mm erős acél hátlappal rendelkezik. A speciális hegesztési és gyártási folyamatoknak köszönhetően teljesen sík a felülete
- Elektromos kivitel

**Színek**

Alapszín, raktárkészletről: S0001 matt törtfehér.  
Raktárkészletről szállított színek:  
RAL 7016 matt antracitszürke (S0022) és  
RAL 9005 matt mélyfekete (S0029).  
Külön megrendelésre további színekben is  
rendelhető.

**Alapanyag**

Acél az EN442-1 és 2 szerint,  
(E220-CR2-S3-EN-10305-5)

**Bevonat**

Színes bevonat a DIN 55900 és EN 442  
szabványok szerint, környezetbarát  
gyártástechnológiával

**Előkészítés:** zsírtalanítás, foszfátózás és öblítés  
deminalizált vízzel

**Alapozás:** A primer réteg felvitele katalforézissel

**Felső bevonat:** különlegesen ellenálló, epoxi-  
poliészter porfesték

**Csomagolás**

A radiátor egyesével, védősarkokkal ellátott  
kartondobozba csomagolva kerül szállításra. Az  
egész doboz zsugorfóliázott. A csomagolás a  
radiátoron marad a beszerelésig és a nyomáspróba  
elvégzése alatt, a sérülések elkerülése érdekében.

**A radiátor falra rögzítése**

A fűtőtest falra rögzítése 2 db fali konzollal törté-  
nik, amelyek a szállítási terjedelem részét képezik.  
A konzolok színe megegyezik a radiátor színével.  
Elhelyezéskor a védőtávolságokat be kell tartani.

**Fali rögzítő szett**

2 db acél fali tartó, a radiátor elhelyezését  
lehetővé teszi a faltól különösen kis távolságra.  
A rögzítő szett megfelel a VDI 6036 3.  
követelményosztályának.

**Garancia**

5 év, az elektromos alkatrészekre 2 év

**Kábelhossz**

1,5 m

**Feszültség**

230 V

**Névleges teljesítmény**

60 °C-nál

IP 44 védetség

**Csatlakozás és szobatermosztát**

FCIR-elektromos fűtőelem, beépített  
vezérlőegységgel, csatlakozódugóval és  
FCIR-infravörös szobatermosztáttal. A  
fűtőelem és az infravörös szobatermosztát a  
radiátorral együtt kerül szállításra.

**Minősítések, szabványok, megfelelések**

- I. védelmi osztály - 230 V / 50 Hz / IP 44
- CE megfelelési nyilatkozat –  
kiszűrésű irányelv –  
EMC-irányelv
- 2011/65/EU irányelv (2002/95/EK), RoHS  
irányelv
- 1907/2006/EK rendelet, REACH rendelet
- 2012/19/EU irányelv (2002/96/EK),  
WEEE-irányelv, Reg.  
63367618 sz
- A környezetbarát tervezésről szóló  
2015/1188 (EU) irányelv





“A fürdőszobába  
vezető ajtó  
a test és a lélek  
jólétének kapuja”

***Még változhat, hová kerül a radiátor?***

Nem probléma! Ha a fürdőszobát újra a feje tetejére kell állítani, ez a radiátor erre is képes. Egyszerűen fejjel lefelé szerelje fel. A nyitott csövekre könnyedén felhelyezhetők a törölközők, és kiválaszthatja, hogy a radiátor melyik oldalról legyen nyitott. Jobbról vagy balról? Döntse el Ön!



# GATE

A két gyűjtőcsőre szerelt, kettésével elhelyezett kerek fűtőelemek egy kapu benyomását keltik. Lekerekített csöveivel a Gate kellemesen illeszkedik a természetes trendekhez a fürdőszobában. A radiátor bőségesen kínál helyet sok törölköző számára.

## FŰTÉSI RENDSZERBE ÉPÍTHETŐ KIVITEL



Törtfehér  
RAL 9016  
(Standard)



Matt mélyfekete  
RAL 9005  
(Rendelési kódja: S0029)

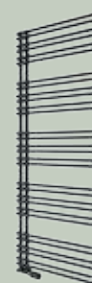

Matt antracitszürke  
RAL 7016  
(Rendelési kódja: S0022)

## ELEKTROMOS KIVITELBEN



Törtfehér  
RAL 9016  
(Standard)

A GATE E elektromos kivitelű fűtőtestek szintén rendelhetők színes kivitelben is



## KÜLÖNLEGESSÉGE

- Könnyű felasztás és elegendő hely a törölközők szárításához
- Felhasználóbarát működés
- Univerzális kialakítás bal- és jobboldali csatlakozáshoz
- Fűtési rendszerbe építhető (Gate), elektromos kivitelben (Gate E) kapható, a fűtési rendszerbe építhető változathoz elektromos fűtőelem rendelhető

# GATE

## MŰSZAKI ADATOK

Szállítás raktárkészletről

GATE							
Modell	Méretek (mm)			Tömeg (kg)	Vízterfogat (l)	Exponenciális n kitevő	75/65/20°C (W)
	Kötéstávolság	Magasság (B)	Hossz (A)				
Gate 1194x500	50	1194	500	9,85	4,80	1,2305	547
Gate 1194x600	50	1194	600	11,17	5,44	1,1707	644
Gate 1514x500	50	1514	500	12,30	5,80	1,2458	678
Gate 1514x600	50	1514	600	13,96	6,80	1,2341	798
Gate 1834x500	50	1834	500	14,80	6,45	1,2482	835
Gate 1834x600	50	1834	600	16,76	7,89	1,2485	984

A hőteljesítmény 75/65/20 °C hőfoklépcsőben mérve, az MSZ EN 442 szerint

A fűtési rendszerbe építhető változathoz elektromos fűtőelem rendelhető

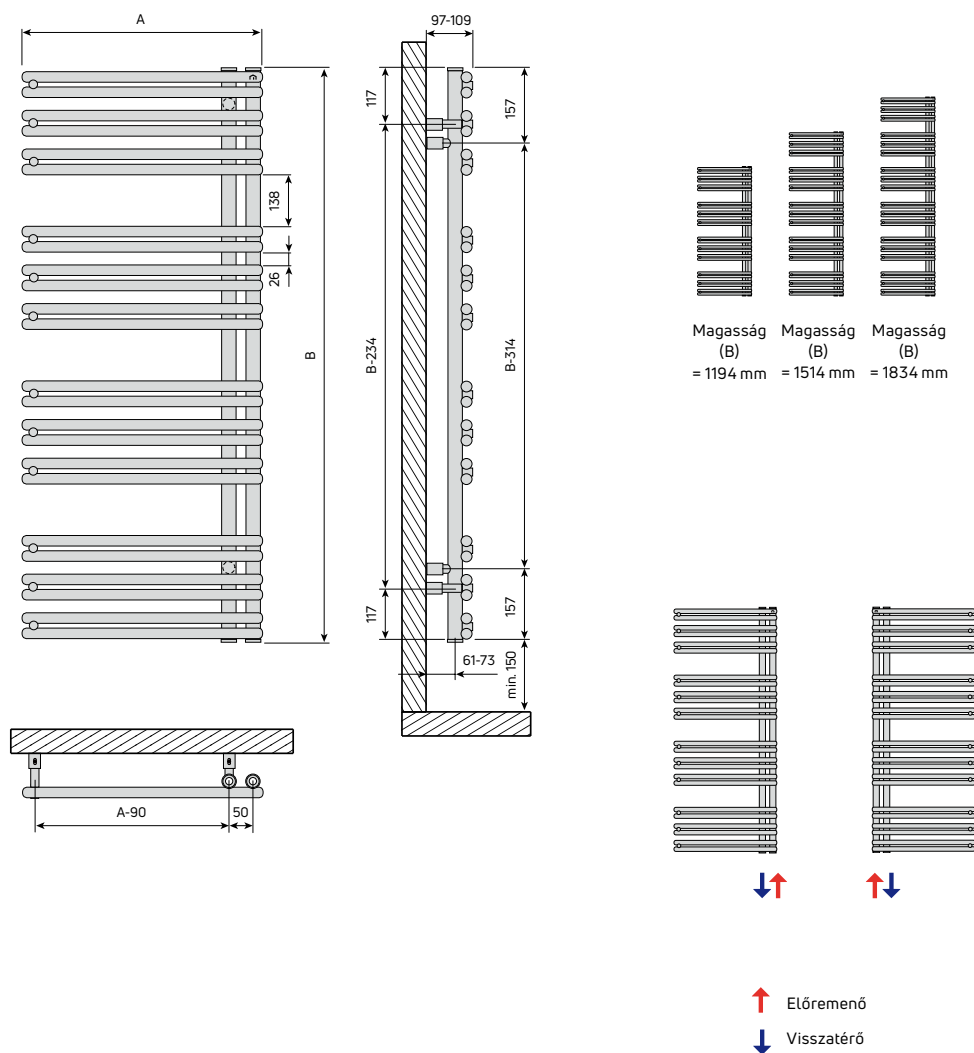

**Kivitel**

- A Gate acél dizájn csőradiátor 22 mm átmérőjű vízszintes csövekkel és 30 mm átmérőjű függőleges gyűjtőcsövekkel rendelkezik. Cső a csövön kivitelű.
- Fűtési rendszerbe építhető
- Forgatható kivitel

**Színek**

Alapszín, raktárkészletről: RAL 9016 törtfehér.  
Raktárkészletről szállított színek:  
RAL 7016 matt antracitszürke (S0022) és  
RAL 9005 matt mélyfekete (S0029).  
Külön megrendelésre további színekben is  
rendelhető.

**Alapanyag**

Acél az EN442-1 és 2 szerint,  
(E220-CR2-S3-EN-10305-5)

**Bevonat**

Színes bevonat a DIN 55900 és EN 442  
szabványok szerint, környezetbarát  
gyártástechnológiával  
**Előkészítés:** zsírtalanítás, foszfátózás és öblítés  
deminalizált vízzel  
**Alapozás:** A primer réteg felvitele kafaforézissel  
**Felső bevonat:** különlegesen ellenálló, epoxi-  
poliészter porfesték

**Csomagolás**

A radiátor egyesével, védősarkokkal ellátott  
kartondobozba csomagolva kerül szállításra. Az  
egész doboz zsugorfóliázott. A csomagolás a  
radiátoron marad a beszerelésig és a nyomáspróba  
elvégzése alatt, a sérülések elkerülése érdekében.

**A radiátor falra rögzítése**

A fűtőtest falra rögzítése 4 db fali konzollal  
történik, amelyek a szállítási terjedelem részét  
képezik. A konzolok színe megegyezik a radiátor  
színével.

**Fali rögzítő szett**

4 db acél fali tartó, a radiátor elhelyezését  
lehetővé teszi a faltól különösen kis távolságra.  
A rögzítő szett megfelel a VDI 6036 3.  
követelménysztyálynak.

**Garancia**

5 év

**Csatlakozások**

2 x G 1/2" belső menet alul és  
2 x G 1/2" belső menet felül, a  
gyűjtőcsöveken

**Csatlakozási lehetőségek**

a rajz szerint

**Próbanyomás**

13 bar

**Max. üzemi nyomás**

10 bar

**Max. üzemi hőmérséklet**

110 °C



A fűtési rendszerbe építhető változathoz  
elektromos fűtőelem rendelhető



# GATE E

## MŰSZAKI ADATOK

Szállítás raktárkészletről

GATE E					
Modell	Méreték (mm)			Tömeg (kg)	Névleges teljesítmény (W)
	Magasság (B)	Magasság szabályozóval együtt	Hossz (A)		
Gate E 1194x500	1194	1262	500	14,20	400
Gate E 1514x500	1514	1582	500	18,10	400
Gate E 1514x600	1514	1582	600	20,40	600
Gate E 1834x600	1834	1902	600	24,40	800

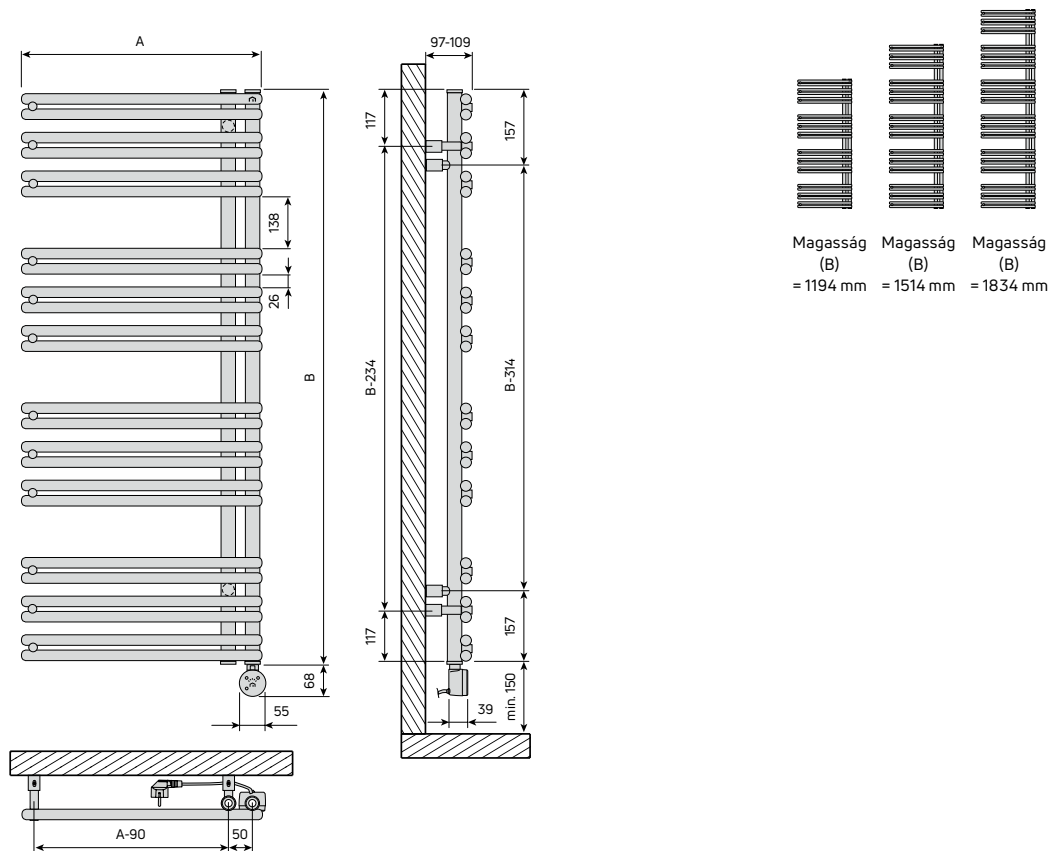

**Kivitel**

- A Gate E elektromos acél dizájn csőradiátor 22 mm átmérőjű vízszintes csövekkel és 30 mm átmérőjű függőleges gyűjtőcsövekkel rendelkezik. Cső a csövön kivitelű
- Elektromos kivitel

**Színek**

Alapszín, raktárkészletről: RAL 9016 törtfehér.  
Raktárkészletről szállított színek:  
RAL 7016 matt antracitszürke (S0022) és  
RAL 9005 matt mélyfekete (S0029).  
Külön megrendelésre további színekben is  
rendelhető.

**Alapanyag**

Acél az EN442-1 és 2 szerint,  
(E220-CR2-S3-EN-10305-5)

**Bevonat**

Színes bevonat a DIN 55900 és EN 442  
szabványok szerint, környezetbarát  
gyártástechnológiával  
**Előkészítés:** zsírtalanítás, foszfátózás és öblítés  
deminalizált vízzel  
**Alapozás:** A primer réteg felvitele katalforézissel  
**Felső bevonat:** különlegesen ellenálló, epoxi-  
poliészter porfesték

**Csomagolás**

A radiátor egyesével, védősarkokkal ellátott  
kartondobozba csomagolva kerül szállításra. Az  
egész doboz zsugorfóliázott. A csomagolás a  
radiátoron marad a beszerelésig és a nyomáspróba  
elvégzése alatt, a sérülések elkerülése érdekében.

**A radiátor falra rögzítése**

A fűtőtest falra rögzítése 4 db fali konzollal történik,  
amelyek a szállítási terjedelem részét képezik. A  
konzolok színe megegyezik a radiátor színével. El-  
helyezéskor a védőtávolságokat be kell tartani.

**Fali rögzítő szett**

4 db acél fali tartó, a radiátor elhelyezését lehető-  
vé teszi a faltól különösen kis távolságra. A rögzítő  
szett megfelel a VDI 6036 3. követelményosztályá-  
nak.

**Garancia**

5 év, az elektromos alkatrészekre 2 év

**Kábelhossz**

1,5 m

**Feszültség**

230 V

**Névleges teljesítmény**

60° C-nál

IP X5 védetség

**Csatlakozás és szobatermosztát**

FCIR-elektromos fűtőelem, beépített  
vezérlőegységgel, csatlakozódugóval és  
FCIR-infravörös szobatermosztáttal. A  
fűtőelem és az infravörös szobatermosztát a  
radiátorral együtt kerül szállításra.

**Minősítések, szabványok, megfelelések**

- I. érintésvédelmi osztály - 230 V / 50 Hz / IP X5
- CE megfelelési nyilatkozat –  
kiszűrésű irányelv –  
EMC-irányelv
- 2011/65/EU irányelv (2002/95/EK), RoHS  
irányelv
- 1907/2006/EK rendelet, REACH rendelet
- 2012/19/EU irányelv (2002/96/EK),  
WEEE-irányelv, Reg.  
63367618 sz
- A környezetbarát tervezésről szóló  
2015/1188 (EU) irányelv





“A lendületes  
vonalak  
feldobják a  
hangulatot és  
energikus  
érzetet  
keltenek”



### ***Fázós napon tusolás a forró fürdőszobában?***

Kialakításának köszönhetően az Impulse E-vel gyakorlatilag gombnyomásra elérhető a komfortos hőmérséklet. Így működik ma a kényelmes fűtés.



# IMPULSE

Az Impulse design fürdőszobai radiátor kitáncol a sorból. Hullámformájával új impulzusokat ad minden fürdőszoba kialakításához, és soha nem látott lehetőségeket nyit meg. A radiátort praktikus törölközőtartóval láttuk el.

## FŰTÉSI RENDSZERBE ÉPÍTHETŐ KIVITEL



Matt törtoffehér  
S0001  
(Standard)



Matt mélyfekete  
RAL 9005  
(Rendelési kódja: S0029)



Matt antracitszürke  
RAL 7016  
(Rendelési kódja: S0022)

## ELEKTROMOS KIVITELBEN



Matt törtoffehér  
S0001  
(Standard)

Az IMPULSE E elektromos kivitelű fűtőtestek szintén rendelhetők színes kivitelben is



### KÜLÖNLEGESSÉGE

- A rendkívül lapos kialakítás és a hullámforma a radiátort dizájnelemmé teszi.
- A sima felületnek köszönhetően az Impulse különösen könnyen tisztítható.
- Egy második törölközőtartó is rendelhető
- Felhasználóbarát működés
- Klasszikus középcsatlakozás az egyszerű telepítéshez
- Fűtési rendszerbe építhető (Impulse) és elektromos változatban (Impulse E) kapható



### SZÍNEK

- Matt törtoffehér (S0001), matt mélyfekete (RAL9005) és matt antracitszürke (RAL7016) színekben raktárkészletről szállítjuk.

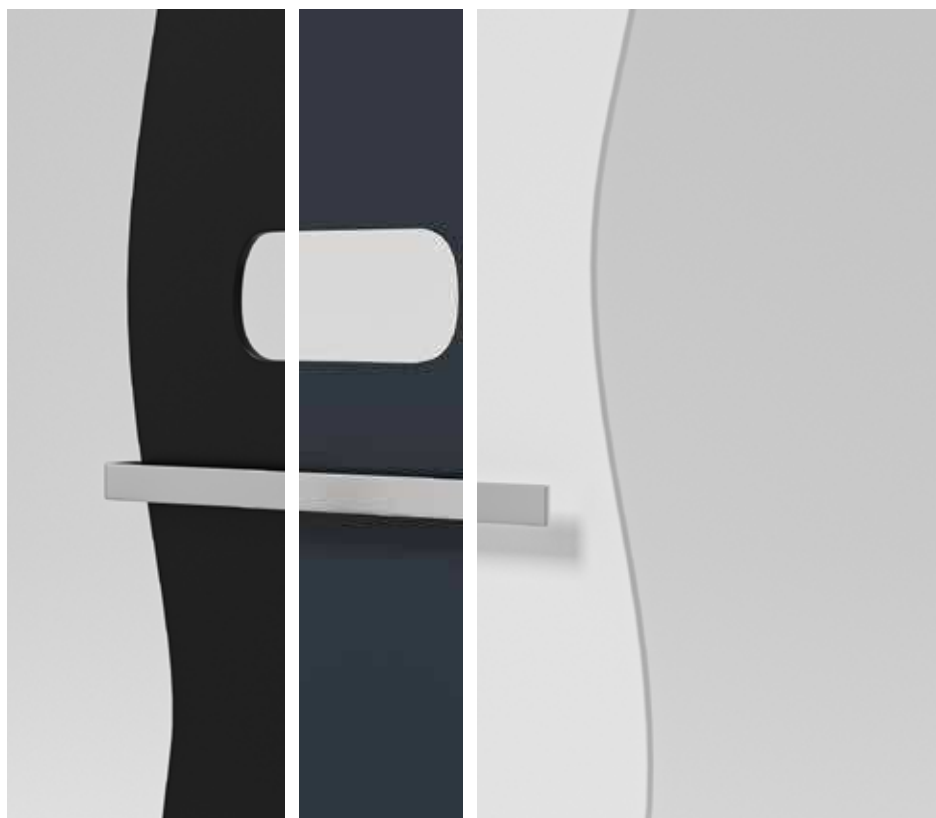

# IMPULSE

## MŰSZAKI ADATOK

Szállítás raktárkészletről

IMPULSE							
Modell	Méreték (mm)			Tömeg (kg)	Vízterfogat (l)	Exponenciális n kitevő	75/65/20°C (W)
	Kötéstávolság	Magasság (B)	Hossz (A)				
Impulse 1390x390	50	1390	500	20,50	0,90	1,1592	674
Impulse 1790x490	50	1790	590	30,00	1,20	1,1460	915

A hőteljesítmény 75/65/20 °C hőfoklépcsőben mérve, az MSZ EN 442 szerint

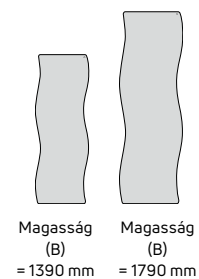
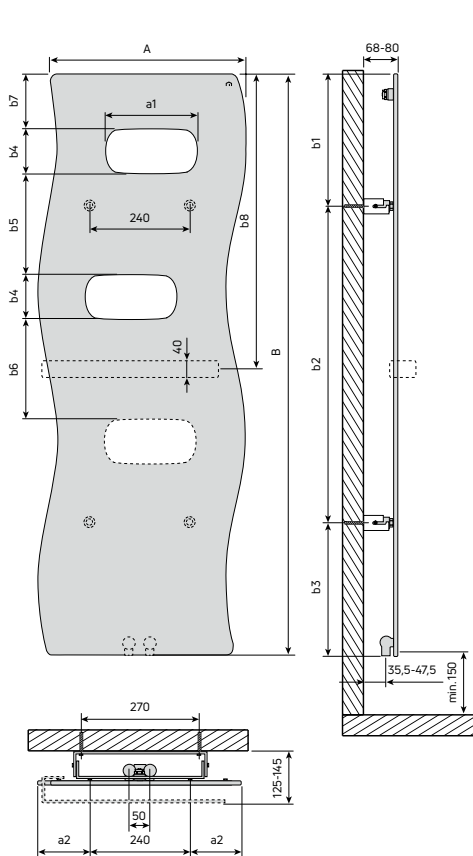

IMPULSE (mm)		
<b>A (Hossz)</b>	500	590
a1	220	250
a2	130	175

IMPULSE (mm)		
<b>B (Magasság)</b>	1390	1790
b1	315	335
b2	760	1120
b3	315	335
b4	110	130
b5	240	320
b6	-	320
b7	130	155
b8	695	895

**Kivitel**

- Az Impulse dizájn radiátor 3 mm vastag előlappal és 0,8 mm erős acél hátlappal rendelkezik. A speciális hegesztési és gyártási folyamatoknak köszönhetően teljesen sík a felülete
- Fűtési rendszerbe építhető

**Színek**

Alapszín, raktárkészletről: S0001 matt törtfehér.  
Raktárkészletről szállított színek:  
RAL 7016 matt antracitszürke (S0022) és  
RAL 9005 matt mélyfekete (S0029).  
Külön megrendelésre további színekben is  
rendelhető.

**Alapanyag**

Acél az EN442-1 és 2 szerint,  
(E220-CR2-S3-EN-10305-5)

**Bevonat**

Színes bevonat a DIN 55900 és EN 442  
szabványok szerint, környezetbarát  
gyártástechnológiával

**Előkészítés:** zsírtalanítás, foszfátózás és öblítés  
demineralizált vízzel

**Alapozás:** A primer réteg felvitele katalforézissel

**Felső bevonat:** különlegesen ellenálló, epoxi-  
poliészter porfesték

**Csomagolás**

A radiátor egyesével, védősarkokkal ellátott  
kartondobozba csomagolva kerül szállításra. Az  
egész doboz zsugorfóliázott. A csomagolás a  
radiátoron marad a beszerelésig és a nyomáspróba  
elvégzése alatt, a sérülések elkerülése érdekében.

**A radiátor falra rögzítése**

A fűtőtest falra rögzítése 2 db fali konzollal történik,  
amelyek a szállítási terjedelem részét képezik. A  
konzolok színe megegyezik a radiátor színével.

**Fali rögzítő szett**

2 db acél fali tartó, a radiátor elhelyezését lehető-  
vé teszi a faltól különösen kis távolságra. A rögzítő  
szett megfelel a VDI 6036 2. követelményosztálynak.

**Garancia**

5 év

**Csatlakozások**

2 x G 1/2" belső menet, alsó, kö-  
zépső csatlakozás,  
1 x G 1/2" belső menet, a hátoldal-  
on (légtelenítőhöz)

**Csatlakozási lehetőségek**

a rajz szerint

**Próbanyomás**

8 bar

**Max. üzemi nyomás**

6 bar

**Max. üzemi hőmérséklet**

110 °C



# IMPULSE E

## MŰSZAKI ADATOK

IMPULSE E					
Modell	Méretek (mm)			Tömeg (kg)	Névleges teljesítmény (W)
	Magasság (B)	Magasság szabályozóval együtt	Hossz (A)		
Impulse E 1390x500	1390	1458	500	25,00	600
Impulse E 1790x590	1790	1858	590	36,50	800

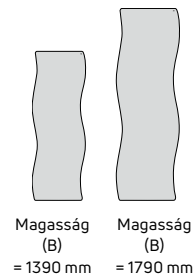
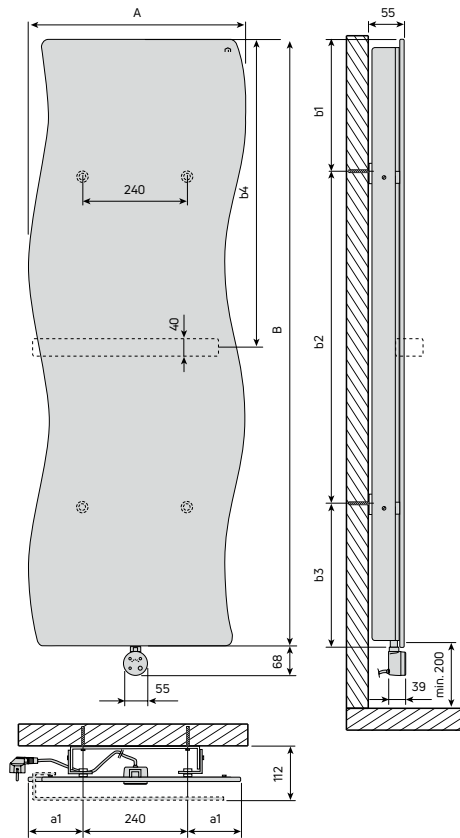

IMPULSE E (mm)		
<b>A (Hossz)</b>	500	590
<b>a1</b>	130	175

IMPULSE E (mm)		
<b>B (Magasság)</b>	1390	1790
<b>b1</b>	305	325
<b>b2</b>	760	1120
<b>b3</b>	325	345
<b>b4</b>	695	895

**Kivitel**

- Az Impulse E dizájn radiátor 3 mm vastag előlappal és 0,8 mm erős acél hátlappal rendelkezik. A speciális hegesztési és gyártási folyamatoknak köszönhetően teljesen sík a felülete
- Elektromos kivitel

**Színek**

Alapszín, raktárkészletről: S0001 matt törtfehér. Raktárkészletről szállított színek: RAL 7016 matt antracitszürke (S0022) és RAL 9005 matt mélyfekete (S0029). Külön megrendelésre további színekben is rendelhető.

**Alapanyag**

Acél az EN442-1 és 2 szerint, (E220-CR2-S3-EN-10305-5)

**Bevonat**

Színes bevonat a DIN 55900 és EN 442 szabványok szerint, környezetbarát gyártástechnológiával

**Előkészítés:** zsírtalanítás, foszfátózás és öblítés demineralizált vízzel

**Alapozás:** A primer réteg felvitele katalforézissel

**Felső bevonat:** különlegesen ellenálló, epoxi-poliészter porfesték

**Csomagolás**

A radiátor egyesével, védősarkokkal ellátott kartondobozba csomagolva kerül szállításra. Az egész doboz zsugorfóliázott. A csomagolás a radiátoron marad a beszerelésig és a nyomáspróba elvégzése alatt, a sérülések elkerülése érdekében.

**A radiátor falra rögzítése**

A fűtőtest falra rögzítése 2 db fali konzollal történik, amelyek a szállítási terjedelem részét képezik. A konzolok színe megegyezik a radiátor színével. Elhelyezéskor a védőtávolságokat be kell tartani.

**Fali rögzítő szett**

2 db acél fali tartó, a radiátor elhelyezését lehetővé teszi a faltól különösen kis távolságra. A rögzítő szett megfelel a VDI 6036 3. követelményosztályának.

**Garancia**

5 év, az elektromos alkatrészekre 2 év

**Kábelhossz**

1,5 m

**Feszültség**

230 V

**Névleges teljesítmény**

60° C-nál

IP 44 védetség

**Csatlakozás és szobatermosztát**

FCIR-elektromos fűtőelem, beépített vezérlőegységgel, csatlakozódugóval és FCIR-infravörös szobatermosztáttal. A fűtőelem és az infravörös szobatermosztát a radiátorral együtt kerül szállításra.

**Minősítések, szabványok, megfelelések**

- I. Érintésvédelmi osztály – 230 V/50 Hz / IP 44
- CE megfelelési nyilatkozat – kiefeszültségű irányelv – EMC irányelv
- 2011/65/EU irányelv (2002/95/EK), RoHS irányelv
- 1907/2006/EK rendelet, REACH rendelet
- 2012/19/EU irányelv (2002/96/EK), WEEE-irányelv, Reg. sz. 63367618
- A környezetbarát tervezésről szóló 2015/1188 (EU) irányelv



# RASP

Lapos formájának és kis mélységének köszönhetően ez a formatervezett fürdőszobai radiátor tökéletesen simul a falra. A berendezés részévé válik, és új szintre emeli a belső teret. A 90°-os szögben kialakított és karcsú téglalap alakú Rasp elegendő helyet biztosít a törölközők szárításához.

## FŰTÉSI RENDSZERBE ÉPÍTHETŐ KIVITEL



Törtfehér  
RAL 9016  
(Standard)



Matt mélyfekete  
RAL 9005  
(Rendelési kódja: S0029)



Matt antracitszürke  
RAL 7016  
(Rendelési kódja: S0022)

## ELEKTROMOS KIVITELBEN



Törtfehér  
RAL 9016  
(Standard)

A RASP E elektromos kivitelű fűtőtestek szintén rendelhetők színes kivitelben is



## KÜLÖNLEGESSÉGE

- Rengeteg helyet kínál a törölközők szárításához
- Felhasználóbarát működés
- Klasszikus középcsatlakozás az egyszerű telepítéshez
- Fűtési rendszerbe építhető (Rasp) és elektromos változatban (Rasp E) kapható, a fűtési rendszerbe építhető változathoz kiegészítőként elektromos fűtőelem rendelhető





“A tér, ahol  
gyökeret növeszt  
az otthonosság”



***Kevés a hely a kéztörölkők szárítására?***

A különböző magasságú fűtőelemekkel ellátott radiátorok megoldást kínálnak. Pillanatok alatt rákerülhet az egész család törölközője és fürdőlepedője.

# RASP

## MŰSZAKI ADATOK

Szállítás raktárkészletről

RASP							
Modell	Méretek (mm)			Tömeg (kg)	Vízterfogat (l)	Exponenciális n kivevő	75/65/20°C (W)
	Kötéstávolság	Magasság (B)	Hossz (A)				
Rasp 1222x606	50 / 550	1222	606	16,68	4,73	1,2166	658
Rasp 1222x706	50 / 650	1222	706	18,42	5,17	1,2091	738
Rasp 1510x606	50 / 550	1510	606	20,17	5,92	1,2182	773
Rasp 1510x706	50 / 650	1510	706	22,43	6,43	1,2123	867
Rasp 1798x606	50 / 550	1798	606	23,68	6,97	1,2123	888
Rasp 1798x706	50 / 650	1798	706	26,12	7,63	1,2144	996

A hőteljesítmény 75/65/20 °C hőfoklépcsőben mérve, az MSZ EN 442 szerint

A fűtési rendszerbe építhető változathoz elektromos fűtélem rendelhető

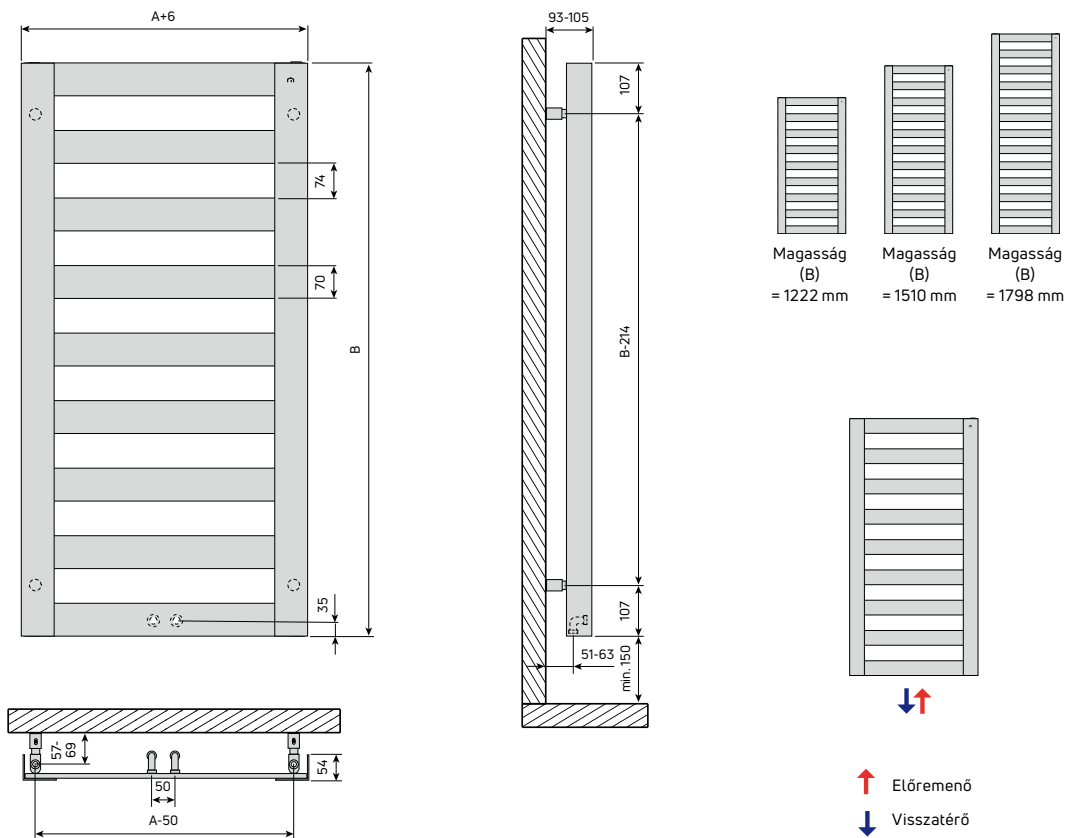



**Kivitel**

- A Rasp dizájn radiátor 70x11 mm lapos csövekkel és 40x30 mm D-profilú gyűjtőcsövekkel rendelkezik. Cső a csőre kivitel.
- Fűtési rendszerbe építhető
- Középcsatlakozású kivitel

**Színek**

Alapszín, raktárkészletről: RAL 9016 törtfehér.  
Raktárkészletről szállított színek:  
RAL 7016 matt antracitszürke (S0022) és  
RAL 9005 matt mélyfekete (S0029).  
Külön megrendelésre további színekben is  
rendelhető.

**Alapanyag**

Acél az EN442-1 és 2 szerint,  
(E220-CR2-S3-EN-10305-5)

**Bevonat**

Színes bevonat a DIN 55900 és EN 442  
szabványok szerint, környezetbarát  
gyártástechnológiával

**Előkészítés:** zsírtalanítás, foszfátózás és öblítés  
demineralizált vízzel

**Alapozás:** A primer réteg felvitele katalforézissel

**Felső bevonat:** különlegesen ellenálló, epoxi-  
poliészter porfesték

**Csomagolás**

A radiátor egyesével, védősarkokkal ellátott  
kartondobozba csomagolva kerül szállításra. Az  
egész doboz zsugorfóliázott. A csomagolás a  
radiátoron marad a beszerelésig és a nyomáspróba  
elvégzése alatt, a sérülések elkerülése érdekében.

**A radiátor falra rögzítése**

A fűtőtest falra rögzítése 4 db fali konzollal törté-  
nik, amelyek a szállítási terjedelem részét képezik.  
A konzolok színe megegyezik a radiátor színével.

**Fali rögzítő szett**

4 db acél fali tartó, a radiátor elhelyezését lehető-  
vé teszi a faltól különösen kis távolságra. A rögzítő  
szett megfelel a VDI 6036 3. követelményosztálya-  
nak.

**Garancia**

5 év

**Csatlakozások**

2 x G 1/2" belső menet, alsó,  
középső csatlakozás (50 mm  
kötéstávolság),  
2 x G 1/2" belső menet, alul és  
2 x G 1/2" belső menet, felül, a  
gyűjtőcsöveken

**Csatlakozási lehetőségek**

a rajz szerint

**Próbanyomás**

6,5 bar

**Max. üzemi nyomás**

5 bar

**Max. üzemi hőmérséklet**

110 °C



A fűtési rendszerbe építhető változathoz  
elektromos fűtőelem rendelhető



# RASP E

## MŰSZAKI ADATOK

RASP E					
Modell	Méretek (mm)			Tömeg (kg)	Névleges teljesítmény (W)
	Magasság (B)	Magasság szabályozóval együtt	Hossz (A)		
Rasp E 1222x606	1222	1290	606	20,90	400
Rasp E 1510x606	1510	1578	606	26,10	600
Rasp E 1510x706	1510	1578	706	28,70	600
Rasp E 1798x706	1798	1866	706	33,70	800

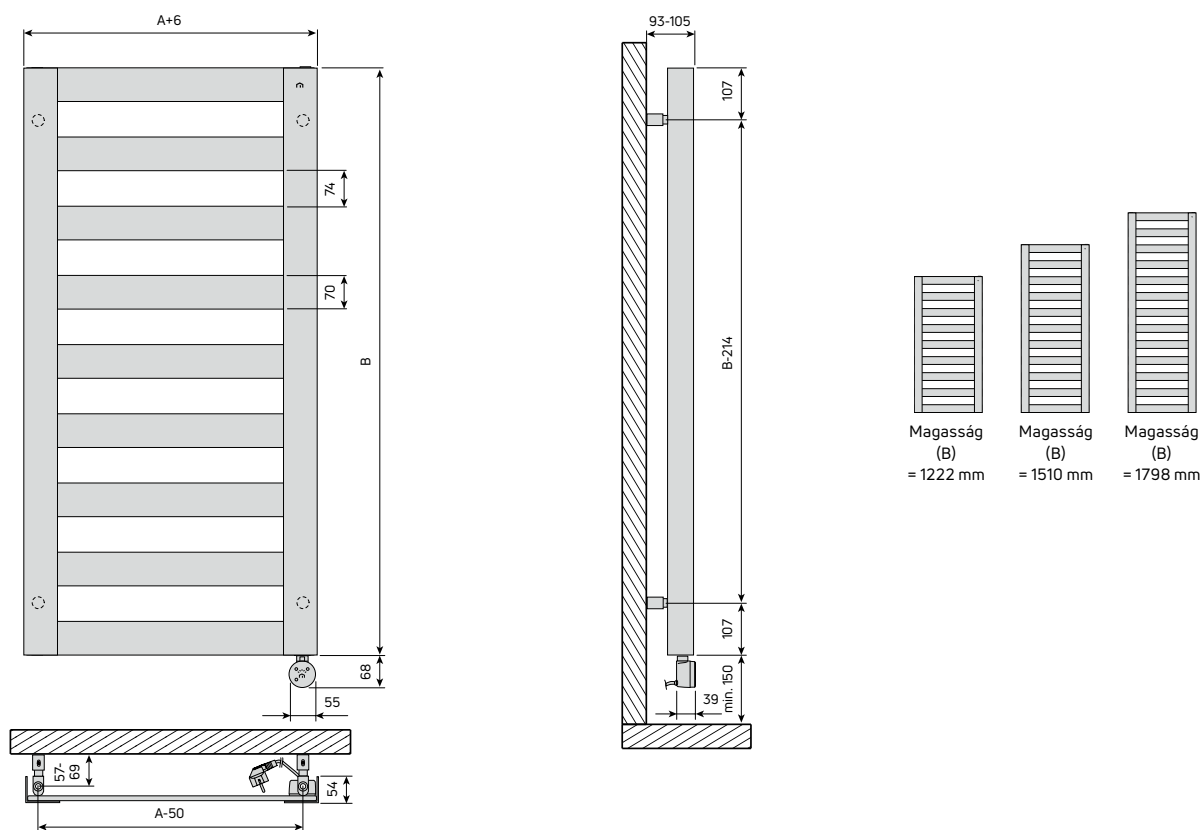

**Kivitel**

- A Rasp E dizájn radiátor 70x11 mm lapos csövekkel és 40x30 mm D-profilú gyűjtőcsövekkel rendelkezik. Cső a csőre kivitel.
- Középcsatlakozású kivitel
- Elektromos kivitel

**Színek**

Alapszín, raktárkészletről: RAL 9016 törtfehér.  
Raktárkészletről szállított színek:  
RAL 7016 matt antracitszürke (S0022) és  
RAL 9005 matt mélyfekete (S0029).  
Külön megrendelésre további színekben is  
rendelhető.

**Alapanyag**

Acél

**Bevonat**

Színes bevonat a DIN 55900 és EN 442 szabványok szerint, környezetbarát gyártástechnológiával

**Előkészítés:** zsírtalanítás, foszfátzás és öblítés demineralizált vízzel

**Alapozás:** A primer réteg felvitele katalforézissel

**Felső bevonat:** különlegesen ellenálló, epoxi-poliészter porfesték

**Csomagolás**

A radiátor egyesével, védősarkokkal ellátott kartondobozba csomagolva kerül szállításra. Az egész doboz zsugorfóliázott. A csomagolás a radiátoron marad a beszerelésig és a nyomáspróba elvégzése alatt, a sérülések elkerülése érdekében.

**A radiátor falra rögzítése**

A fűtőtest falra rögzítése 4 db fali konzollal történik, amelyek a szállítási terjedelem részét képezik. A konzolok színe megegyezik a radiátor színével. Elhelyezéskor a védőtávolságokat be kell tartani.

**Fali rögzítő szett**

4 db acél fali tartó, a radiátor elhelyezését lehetővé teszi a faltól különösen kis távolságra. A rögzítő szett megfelel a VDI 6036 3. követelményosztálynak.

**Garancia**

5 év, az elektromos alkatrészekre 2 év

**Kábelhossz**

1,5 m

**Feszültség**

230 V

**Névleges teljesítmény**

60° C-nál

IP X5 védelem

**Csatlakozás és szobatermosztát**

FCIR-elektromos fűtőelem, beépített vezérlőegységgel, csatlakozódugóval és FCIR-infravörös szobatermosztáttal. A fűtőelem és az infravörös szobatermosztát a radiátorral együtt kerül szállításra.

**Minősítések, szabványok, megfelelések**

- I. Érintésvédelmi osztály – 230 V/50 Hz / IP 44 védelem
- CE megfelelési nyilatkozat – kifestésű irányelv – EMC-irányelv
- 2011/65/EU irányelv (2002/95/EK), RoHS irányelv
- 1907/2006/EK rendelet, REACH rendelet
- 2012/19/EU irányelv (2002/96/EK), WEEE-irányelv, Reg. 63367618 sz
- A környezetbarát tervezésről szóló 2015/1188 (EU) irányelv



“A házon belül  
egy saját palota  
királyi életérzést  
kelt”



***Kis felületre minőségi fűtőtest***

A karcsú, elegáns Slim még egy kis felületen is megtalálja a helyét, és hangulatos, komfortos fürdőszobáról gondoskodik.



# SLIM

A Slim design fürdőszobai radiátor tökéletességet ígér, és függőleges, karcsú formájával megfelel a klasszikus stílusnak. Összeolvad a belső térrel, és szoborrá válik a fürdőszobában. A Slim egy divatos törölközőtartóval rendelkezik.

## FŰTÉSI RENDSZERBE ÉPÍTHETŐ KIVITEL



Törtfehér  
RAL 9016  
(Standard)



Matt mélyfekete  
RAL 9005  
(Rendelési kódja: S0029)



Matt antracitszürke  
RAL 7016  
(Rendelési kódja: S0022)

## ELEKTROMOS KIVITELBEN



Törtfehér  
RAL 9016  
(Standard)

A SLIM E elektromos kivitelű fűtőtestek szintén rendelhetők színes kivitelben is



## KÜLÖNLEGESSÉGE

- Rendkívül keskeny, ezáltal helytakarékos
- Felhasználóbarát működés
- Klasszikus középcsatlakozás és egyszerű telepítés
- Fűtési rendszerbe építhető vagy elektromos változatban kapható

# SLIM

## MŰSZAKI ADATOK

Szállítás raktárkészletről

SLIM							
Modell	Méretek (mm)			Tömeg (kg)	Vízterfogat (l)	Exponenciális n kitevő	75/65/20°C (W)
	Kötéstávolság	Magasság (B)	Hossz (A)				
Slim 1890x261	-	1890	261	6,60	0,90	1,3110	430

A hőteljesítmény 75/65/20 °C hőfoklépcsőben mérve, az MSZ EN 442 szerint

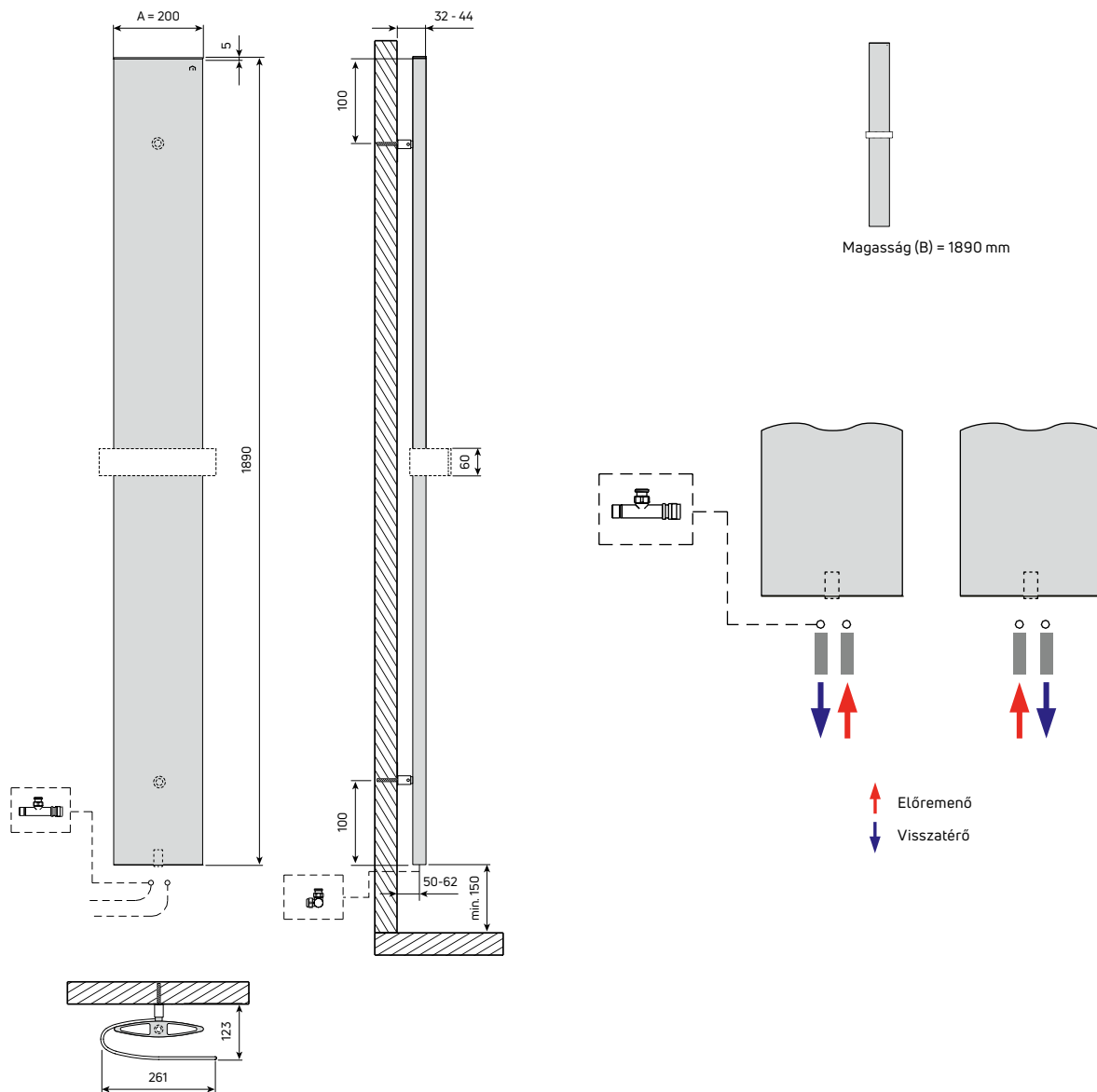

**Kivitel**

- A Slim vertikális dizájn radiátor exolált alumíniumból egy kéztörlőtartóval.
- Fűtési rendszerbe építhető
- Középcsatlakozású kivitel

**Színek**

Alapszín, raktárkészletről: RAL 9016 törtfehér.  
Raktárkészletről szállított színek:  
RAL 7016 matt antracitszürke (S0022) és  
RAL 9005 matt mélyfekete (S0029).  
Külön megrendelésre további színekben is  
rendelhető.

**Alapanyag**

Alumínium az EN 442 szerint.  
Anyagvastagsága: 1,5 mm.

**Bevonat**

Színes bevonat a DIN 55900 és EN 442 szabványok szerint, környezetbarát gyártástechnológiával  
**Előkészítés:** zsírtalanítás, foszfátózás és öblítés demineralizált vízzel  
**Alapozás:** A primer réteg felvitele katalforézissel  
**Felső bevonat:** különlegesen ellenálló, epoxi-poliészter porfesték

**Csomagolás**

A radiátor egyesével, védősarkokkal ellátott kartondobozba csomagolva kerül szállításra. Az egész doboz zsugorfóliázott. A csomagolás a radiátoron marad a beszerelésig és a nyomáspróba elvégzése alatt, a sérülések elkerülése érdekében.

**A radiátor falra rögzítése**

A fűtőtest falra rögzítése 2 db fali konzollal történik, amelyek a szállítási terjedelem részét képezik. A konzolok színe megegyezik a radiátor színével.

**Fali rögzítő szett**

2 db acél fali tartó, a radiátor elhelyezését lehetővé teszi a faltól különösen kis távolságra. A rögzítő szett megfelel a VDI 6036 3. követelményosztálynak.

**Garancia**

5 év

**Csatlakozások**

Középcsatlakozás és  
1 x G 1/2" belső menet, a hátoldalon (légtelenítőhöz)

**Csatlakozási lehetőségek**

a rajz szerint

**Próbanyomás**

8 bar

**Max. üzemi nyomás**

6 bar

**Max. üzemi hőmérséklet**

90 °C



# SLIM E

## MŰSZAKI ADATOK

SLIM E				
Modell	Méreték (mm)		Tömeg (kg)	Névleges teljesítmény (W)
	Magasság (B)	Hossz (A)		
Slim E 1890x261	1890	261	6,60	500

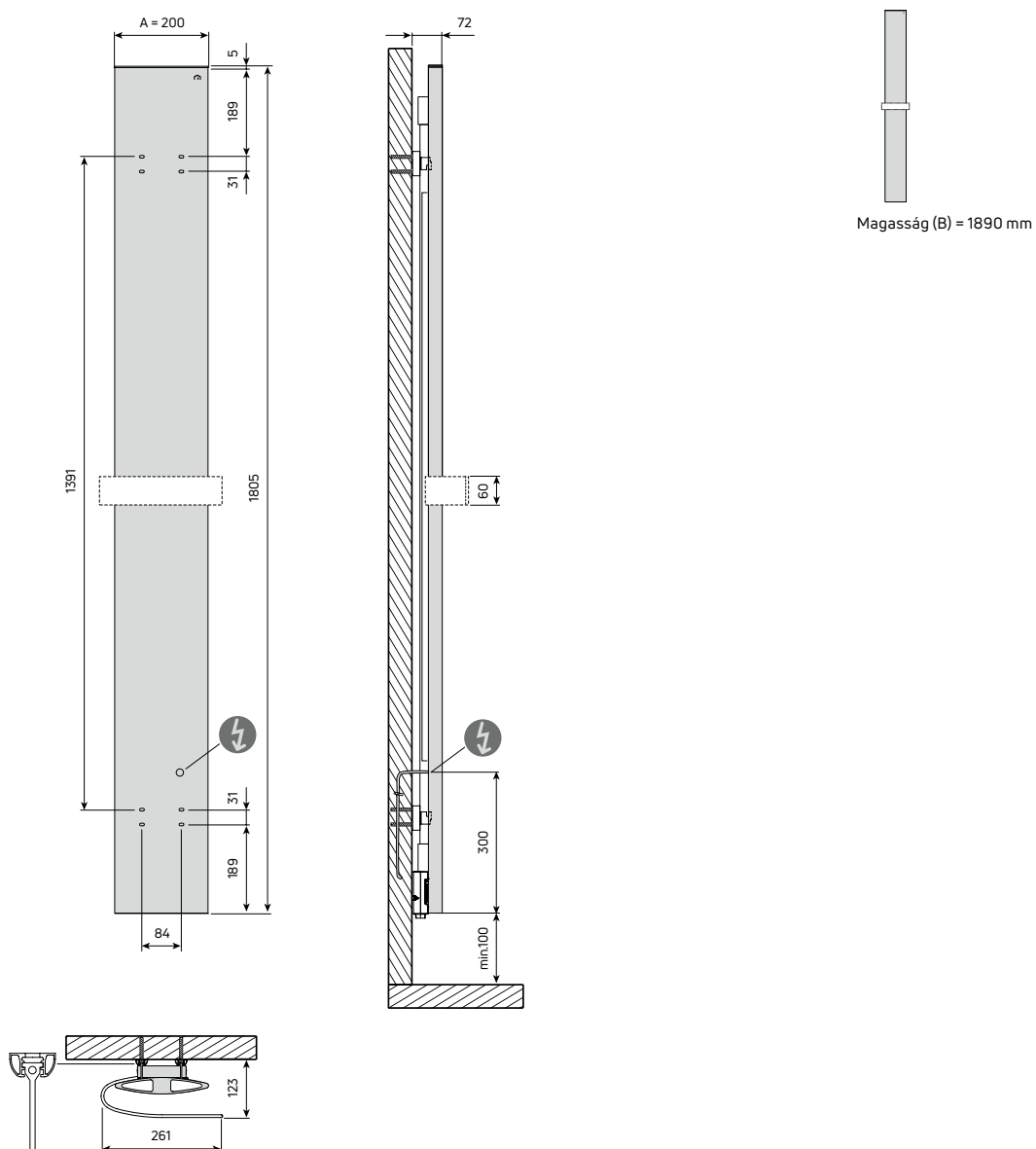



**Kivitel**

- A Slime E elektromos, vertikális dizájn radiátor exolált alumíniumból, egy kéztörlőtartóval.
- Középcsatlakozású kivitel
- Elektromos kivitel

**Színek**

Alapszín, raktárkészletről: RAL 9016 törtfehér.  
Raktárkészletről szállított színek:  
RAL 7016 matt antracitszürke (S0022) és  
RAL 9005 matt mélyfekete (S0029).  
Külön megrendelésre további színekben is  
rendelhető.

**Alapanyag**

Alumínium az EN 442 szerint.  
Anyagvastagsága: 1,5 mm.

**Bevonat**

Színes bevonat a DIN 55900 és EN 442 szabványok szerint, környezetbarát gyártástechnológiával  
**Előkészítés:** zsírtalanítás, foszfátózás és öblítés demineralizált vízzel  
**Alapozás:** A primer réteg felvitele kataforézissel  
**Felső bevonat:** különlegesen ellenálló, epoxi-poliészter porfesték

**Csomagolás**

A radiátor egyesével, védősarkokkal ellátott kartondobozba csomagolva kerül szállításra. Az egész doboz zsugorfóliázott. A csomagolás a radiátoron marad a beszerelésig és a nyomáspróba elvégzése alatt, a sérülések elkerülése érdekében.

**A radiátor falra rögzítése**

A fűtőtest falra rögzítése 2 db fali konzollal történik, amelyek a szállítási terjedelem részét képezik. A konzolok színe megegyezik a radiátor színével. Elhelyezéskor a védőtávolságokat be kell tartani.

**Fali rögzítő szett**

2 db acél fali tartó, a radiátor elhelyezését lehetővé teszi a faltól különösen kis távolságra. A rögzítő szett megfelel a VDI 6036 3. követelményosztályának.

**Garancia**

5 év, az elektromos alkatrészekre 2 év



**Kábelhossz**  
1,5 m

**Feszültség**  
230 V

**Névleges teljesítmény**  
60° C-nál

IP 44 védetség

**Csatlakozás és szobatermosztát**

FCIR-elektromos fűtőelem, beépített vezérlőegységgel, csatlakozódugóval és FCIR-infravörös szobatermosztáttal. A fűtőelem és az infravörös szobatermosztát a radiátorral együtt kerül szállításra.

**Minősítések, szabványok, megfelelések**

- I. Érintésvédelmi osztály – 230 V/50 Hz / IP 44 védetség
- CE megfelelési nyilatkozat – kisműködésű irányelv – EMC-irányelv
- 2011/65/EU irányelv (2002/95/EK), RoHS irányelv
- 1907/2006/EK rendelet, REACH rendelet
- 2012/19/EU irányelv (2002/96/EK), WEEE-irányelv, Reg. 63367618 sz
- A környezetbarát tervezésről szóló 2015/1188 (EU) irányelv



# SQUARA

A Squara négyzet alakú fűtési csövei, amelyek szimmetrikusan sorakoznak a gyűjtőcsövek keretében, egyszerű, nyugodt formát hoznak létre. A Squara és Squasy modellek alapvetően azonos felépítése lehetőséget ad a szimmetria és az aszimmetria tökéletes kombinációinak létrehozására.

## FŰTÉSI RENDSZERBE ÉPÍTHETŐ KIVITEL



Törtfehér  
RAL 9016  
(Standard)



Matt mélyfekete  
RAL 9005  
(Rendelési kódja: S0029)



Matt antracitszürke  
RAL 7016  
(Rendelési kódja: S0022)

## ELEKTROMOS KIVITELBEN



Törtfehér  
RAL 9016  
(Standard)

A SQUARA E elektromos kivitelű fűtőtestek szintén rendelhetők színes kivitelben is



## KÜLÖNLEGESSÉGE

- Rengeteg helyet kínál a száradó törölközők számára
- Felhasználóbarát működés
- Klasszikus középső csatlakozás az egyszerű szerelhetőség érdekében
- Fűtési rendszerbe szerelhető (Squara) és elektromos (Squara E) változatban kapható, a fűtési rendszerbe építhető változathoz elektromos fűtőelem rendelhető



“Egy fürdő a  
kertben  
álmodozásra  
csábít”



#### **Fürdőköpeny a forró radiátorról**

Gyermekek és felnőttek egyaránt örömmel fogadják, ha a fürdés után a radiátorról leakasztott fürdőköpenybe burkolózhatnak. A Squara gondoskodik a komfortos hőérzet mellett a kellemesen felmelegített fürdőköpenyekről is.

# SQUARA

## MŰSZAKI ADATOK

Szállítás raktárkészletről

SQUARA							
Modell	Méretek (mm)			Tömeg (kg)	Vízterfogat (l)	Exponenciális n kivevő	75/65/20°C (W)
	Kötéstávolság	Magasság (B)	Hossz (A)				
Squara 1120x500	50 (M) / 460	1120	500	11,00	5,50	1,2231	443
Squara 1120x600	50 (M) / 560	1120	600	12,60	6,27	1,2162	512
Squara 1360x500	50 (M) / 460	1360	500	13,10	6,58	1,2294	532
Squara 1360x600	50 (M) / 560	1360	600	15,10	7,50	1,2343	617
Squara 1840x500	50 (M) / 460	1840	500	17,50	8,76	1,2304	718
Squara 1840x600	50 (M) / 560	1840	600	20,20	9,97	1,2372	833

A hőteljesítmény 75/65/20 °C hőfoklépcsőben mérve, az MSZ EN 442 szerint

A fűtési rendszerbe építhető változathoz elektromos fűtőelem rendelhető

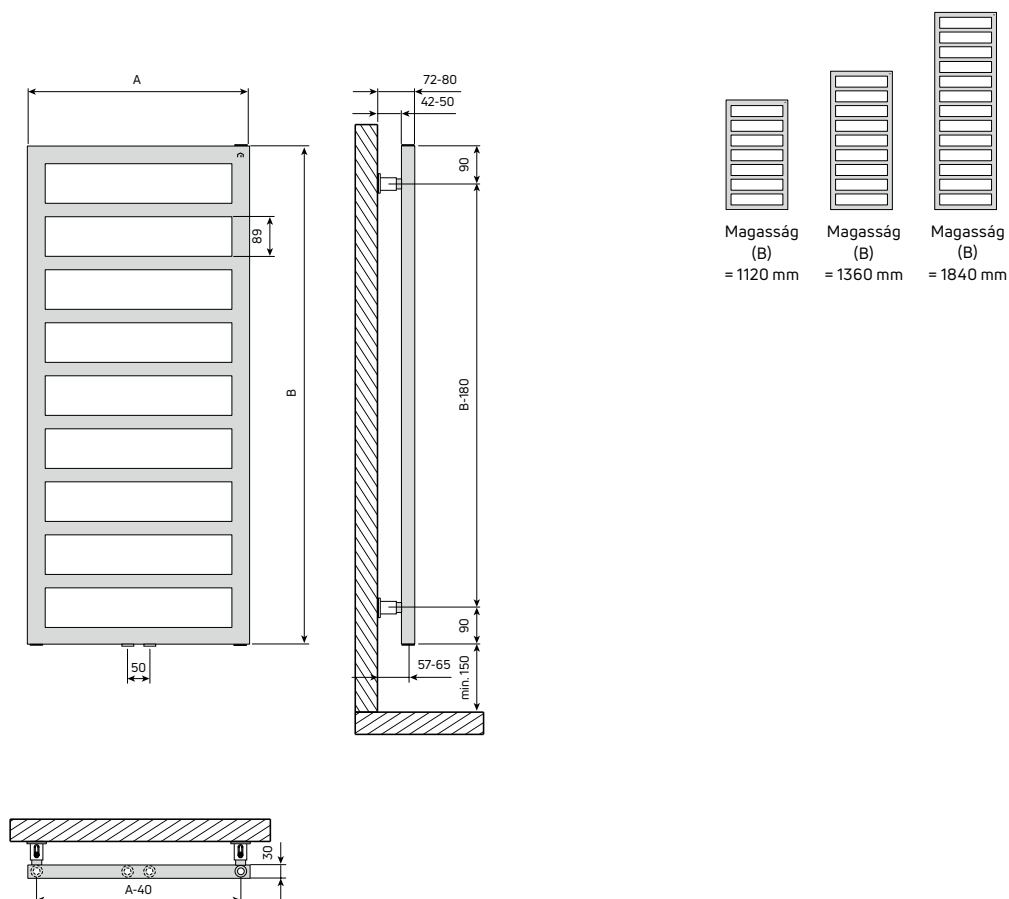

**Kivitel**

- A Squara dizájn radiátor 30x30mm átmérőjű fűtőcsövekkel és 40x30 mm gyűjtőcsövekkel rendelkezik. A fűtő- és gyűjtőcsövek esztétikusan illeszkednek, teljesen lecsiszolt átmenettel.
- Fűtési rendszerbe építhető
- Középcsatlakozású kivitel

**Színek**

Alapszín, raktárkészletről: RAL 9016 törtfehér.  
Raktárkészletről szállított színek:  
RAL 7016 matt antraciszürke (S0022) és  
RAL 9005 matt mélyfekete (S0029).  
Külön megrendelésre további színekben is  
rendelhető.

**Alapanyag**

Acél az EN442-1 és 2 szerint,  
(E220-CR2-S3-EN-10305-5)  
Anyagvastagsága: 1,5 mm.

**Bevonat**

Színes bevonat a DIN 55900 és EN 442  
szabványok szerint, környezetbarát  
gyártástechnológiával

**Előkészítés:** zsírtalanítás, foszfátózás és öblítés  
demineralizált vízzel

**Alapozás:** A primer réteg felvitele katalforézissel

**Felső bevonat:** különlegesen ellenálló, epoxi-  
poliészter porfesték

**Csomagolás**

A radiátor egyesével, védősarkokkal ellátott  
kartondobozba csomagolva kerül szállításra. Az  
egész doboz zsugorfóliázott. A csomagolás a  
radiátoron marad a beszerelésig és a nyomáspróba  
elvégzése alatt, a sérülések elkerülése érdekében.

**A radiátor falra rögzítése**

A fűtőtest falra rögzítése 4 db fali konzollal  
történik, amelyek a szállítási terjedelem részét  
képezik. A konzolok színe megegyezik a radiátor  
színével.

**Fali rögzítő szett**

4 db, speciálisan ehhez a csőtípushoz tervezett acél  
fali tartó. A rögzítő szett megfelel a VDI 6036 3. kö-  
vetelményosztályának.

**Garancia**

5 év

**Csatlakozások**

2 x G 1/2" belső menet, alsó,  
középső csatlakozás (50 mm  
kötéstávolság),  
2 x G 1/2" belső menet, alul és  
1 x G 1/2" belső menet, felül, a  
gyűjtőcsöveken

**Csatlakozási lehetőségek**  
a rajz szerint

**Próbanyomás**

10 bar

**Max. üzemi nyomás**

8 bar

**Max. üzemi hőmérséklet**

95 °C



A fűtési rendszerbe építhető változathoz  
elektromos fűtőelem rendelhető



# SQUARA E

## MŰSZAKI ADATOK

SQUARA E					
Modell	Méretek (mm)			Tömeg (kg)	Névleges teljesítmény (W)
	Magasság (B)	Magasság szabályozóval együtt	Hossz (A)		
Squara E 1120x500	1120	1188	500	15,40	400
Squara E 1360x500	1360	1428	500	18,50	600
Squara E 1360x600	1360	1428	600	21,20	600
Squara E 1840x600	1840	1908	600	28,30	800

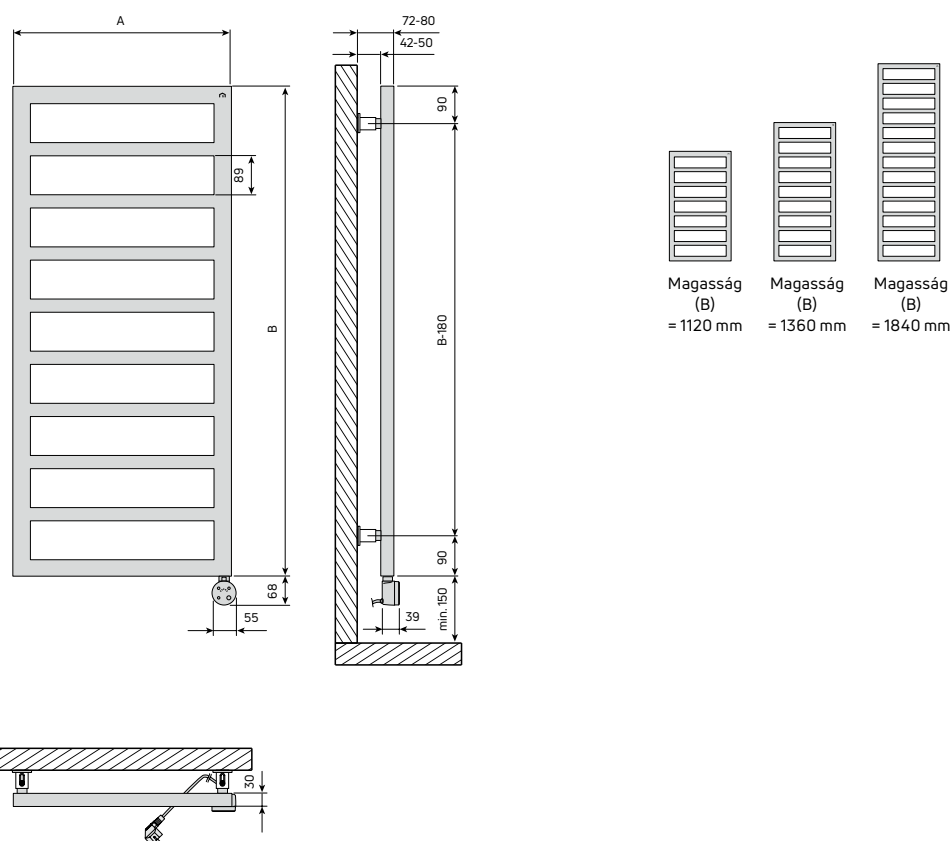

**Kivitel**

- A Squara E elektromos dizájn radiátor 30x30mm átmérőjű fűtőcsövekkel és 40x30 mm gyűjtőcsövekkel rendelkezik. A fűtő- és gyűjtőcsövek esztétikusan illeszkednek, teljesen lecsiszolt átmenettel.
- Középcsatlakozású kivitel
- Elektromos kivitel

**Színek**

Alapszín, raktárkészletről: RAL 9016 törtfehér. Raktárkészletről szállított színek: RAL 7016 matt antracitszürke (S0022) és RAL 9005 matt mélyfekete (S0029). Külön megrendelésre további színekben is rendelhető.

**Alapanyag**

Acél az EN442-1 és 2 szerint, (E220-CR2-S3-EN-10305-5)  
Anyagvastagsága: 1,5 mm.

**Bevonat**

Színes bevonat a DIN 55900 és EN 442 szabványok szerint, környezetbarát gyártástechnológiával

**Előkészítés:** zsírtalanítás, foszfátózás és öblítés demineralizált vízzel

**Alapozás:** A primer réteg felvitele kataforézissel

**Felső bevonat:** különlegesen ellenálló, epoxi-poliészter porfesték

**Csomagolás**

A radiátor egyesével, védősarkokkal ellátott kartondobozba csomagolva kerül szállításra. Az egész doboz zsugorfóliázott. A csomagolás a radiátoron marad a beszerelésig és a nyomáspróba elvégzése alatt, a sérülések elkerülése érdekében.

**A radiátor falra rögzítése**

A fűtőtest falra rögzítése 4 db fali konzollal történik, amelyek a szállítási terjedelem részét képezik. A konzolok színe megegyezik a radiátor színével. Elhelyezéskor a védőtávolságokat be kell tartani.

**Fali rögzítő szett**

4 db acél fali tartó, a radiátor elhelyezését lehetővé teszi a faltól különösen kis távolságra. A rögzítő szett megfelel a VDI 6036 3. követelményosztályának.

**Garancia**

5 év, az elektromos alkatrészekre 2 év

**Kábelhossz**

1,5 m

**Feszültség**

230 V

**Névleges teljesítmény**

60° C-nál

IP X5 védetség

**Csatlakozás és szobatermosztát**

FCIR-elektromos fűtőelem, beépített vezérlőegységgel, csatlakozódugóval és FCIR-infravörös szobatermosztáttal. A fűtőelem és az infravörös szobatermosztát a radiátorral együtt kerül szállításra.

**Minősítések, szabványok, megfelelések**

- I. Érintésvédelmi osztály – 230 V/50 Hz / IP 44 védetség
- CE megfelelőségi nyilatkozat – kisméretű irányelv – EMC-irányelv
- 2011/65/EU irányelv (2002/95/EK), RoHS irányelv
- 1907/2006/EK rendelet, REACH rendelet
- 2012/19/EU irányelv (2002/96/EK), WEEE-irányelv, Reg. 63367618 sz
- A környezetbarát tervezésről szóló 2015/1188 (EU) irányelv



# SQUASY

Az aszimmetrikusan, keretben elhelyezett négyzet keresztmetszetű fűtőcsövek ezt a fürdőszobai radiátort igazán figyelemfelkeltővé varázsolják. Cikcakk formájával eltér a megszokottól és lendületet visz minden helyiségbe.

## FŰTÉSI RENDSZERBE ÉPÍTHETŐ KIVITEL



Törtfehér  
RAL 9016  
(Standard)



Matt mélyfekete  
RAL 9005  
(Rendelési kódja: S0029)



Matt antracitszürke  
RAL 7016  
(Rendelési kódja: S0022)

## ELEKTROMOS KIVITELBEN



Törtfehér  
RAL 9016  
(Standard)

A SQUASY E elektromos kivitelű fűtőtestek szintén rendelhetők színes kivitelben is



### KÜLÖNLEGESSÉGE

- Rengeteg helyet kínál a száradó törölközők számára
- Felhasználóbarát működés
- Klasszikus középső csatlakozás az egyszerű szerelhetőség érdekében
- Fűtési rendszerbe szerelhető (Squasy) és elektromos (Squasy E) változatban kapható, a fűtési rendszerbe építhető változathoz kiegészítőként elektromos fűtőelem rendelhető

“Modern és kifinomult darab, amely életre kelti a vibráló frissességet.”





**„Hol a kedvec ingem?”**

Általában a kedvec ingünk ilyenkor a mosásban van. A Squasy radiátorral azonban az ing mosás után gyorsan megszárad.

# SQUASY

## MŰSZAKI ADATOK

Szállítás raktárkészletről

SQUASY							
Modell	Méretek (mm)			Tömeg (kg)	Viztérfogat (l)	Exponenciális n kitévő	75/65/20°C (W)
	Kötéstávolság	Magasság (B)	Hossz (A)				
Squasy 1120x500	50 (M) / 460	1120	500	11,00	5,50	1,2231	443
Squasy 1120x600	50 (M) / 560	1120	600	12,60	6,27	1,2162	512
Squasy 1360x500	50 (M) / 460	1360	500	13,10	6,58	1,2294	532
Squasy 1360x600	50 (M) / 560	1360	600	15,10	7,50	1,2343	617
Squasy 1840x500	50 (M) / 460	1840	500	17,50	8,76	1,2304	718
Squasy 1840x600	50 (M) / 560	1840	600	20,20	9,97	1,2372	833

A hőteljesítmény 75/65/20 °C hőfoklépcsőben mérve, az MSZ EN 442 szerint

A fűtési rendszerbe építhető változathoz elektromos fűtőelem rendelhető

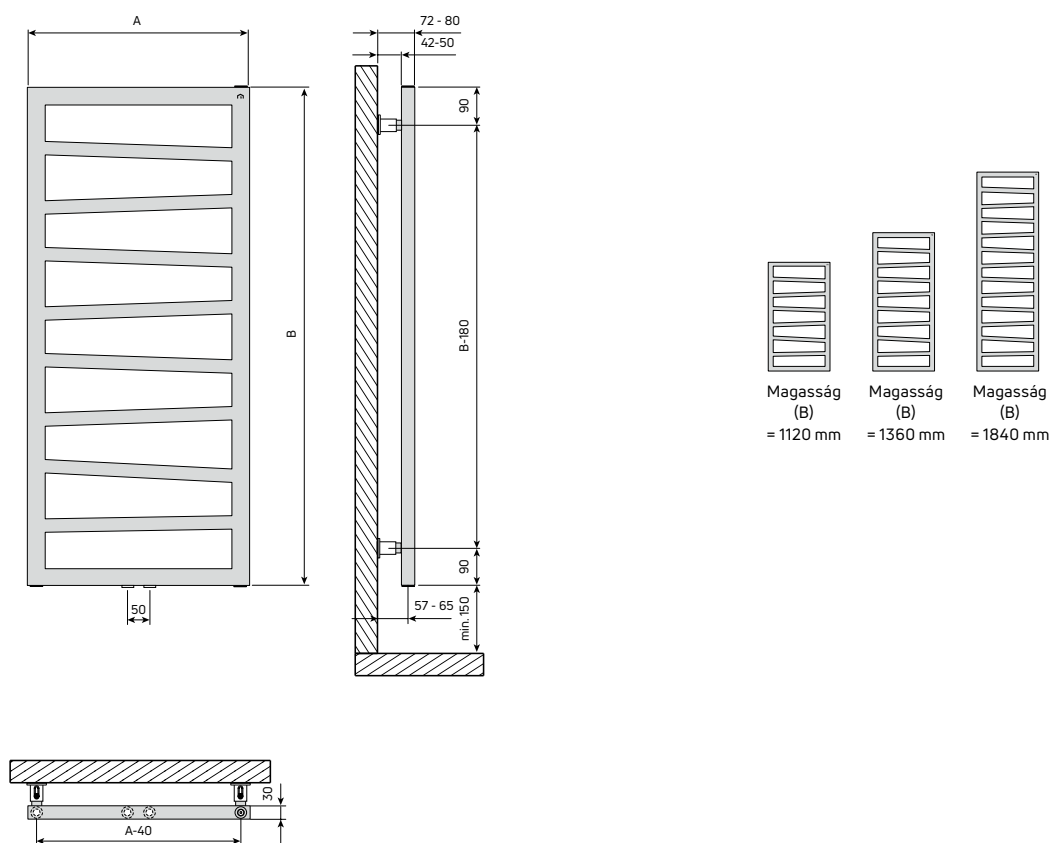

**Kivitel**

- A Squasy dizájn radiátor 30x30mm átmérőjű fűtőcsövekkel és 40x30 mm gyűjtőcsövekkel rendelkezik. A fűtő- és gyűjtőcsövek esztétikusan illeszkednek, teljesen lecsiszolt átmenettel.
- Fűtési rendszerbe építhető
- Középcsatlakozású kivitel

**Színek**

Alapszín, raktárkészletről: RAL 9016 törtfehér.  
Raktárkészletről szállított színek:  
RAL 7016 matt antraciszürke (S0022) és  
RAL 9005 matt mélyfekete (S0029).  
Külön megrendelésre további színekben is  
rendelhető.

**Alapanyag**

Acél az EN442-1 és 2 szerint,  
(E220-CR2-S3-EN-10305-5)  
Anyagvastagsága: 1,5 mm.

**Bevonat**

Színes bevonat a DIN 55900 és EN 442  
szabványok szerint, környezetbarát  
gyártástechnológiával

**Előkészítés:** zsírtalanítás, foszfátózás és öblítés  
demineralizált vízzel

**Alapozás:** A primer réteg felvitele katalforézissel

**Felső bevonat:** különlegesen ellenálló, epoxi-  
poliészter porfesték

**Csomagolás**

A radiátor egyesével, védősarkokkal ellátott  
kartondobozba csomagolva kerül szállításra. Az  
egész doboz zsugorfóliázott. A csomagolás a  
radiátoron marad a beszerelésig és a nyomáspróba  
elvégzése alatt, a sérülések elkerülése érdekében.

**A radiátor falra rögzítése**

A fűtőtest falra rögzítése 4 db fali konzollal törté-  
nik, amelyek a szállítási terjedelem részét képezik.  
A konzolok színe megegyezik a radiátor színével.

**Fali rögzítő szett**

4 db, speciálisan ehhez a csőtípushoz tervezett acél  
fali tartó. A rögzítő szett megfelel a VDI 6036 3. kö-  
vetelményosztályának.

**Garancia**

5 év

**Csatlakozások**

2 x G 1/2" belső menet, alsó,  
középső csatlakozás (50 mm  
kötéstávolság),  
2 x G 1/2" belső menet, alul és  
1 x G 1/2" belső menet, felül, a  
gyűjtőcsöveken

**Csatlakozási lehetőségek**

a rajz szerint

**Próbanyomás**

10 bar

**Max. üzemi nyomás**

8 bar

**Max. üzemi hőmérséklet**

95 °C



A fűtési rendszerbe építhető változathoz  
elektromos fűtőelem rendelhető



# SQUASY E

## MŰSZAKI ADATOK

Szállítás raktárkészletről

SQUASY E					
Modell	Méretek (mm)			Tömeg (kg)	Névleges teljesítmény (W)
	Magasság (B)	Magasság szabályozóval együtt	Hossz (A)		
Squasy E 1120x500	1120	1188	500	15,40	400
Squasy E 1360x500	1360	1428	500	18,50	600
Squasy E 1360x600	1360	1428	600	21,20	600
Squasy E 1840x600	1840	1908	600	28,30	800

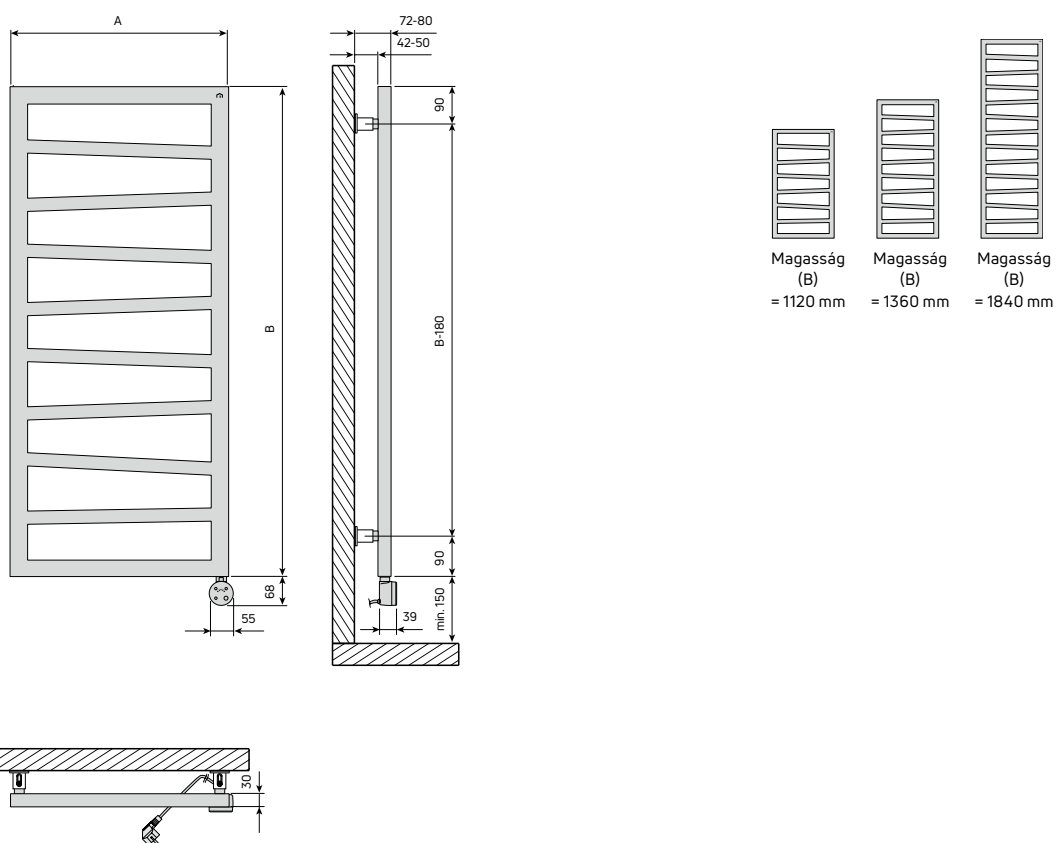

**Kivitel**

- A Squasy E elektromos dizájn radiátor 30x30mm átmérőjű fűtőcsövekkel és 40x30 mm gyűjtőcsövekkel rendelkezik. A fűtő- és gyűjtőcsövek esztétikusan illeszkednek, teljesen lecsiszolt átmenettel.
- Középcsatlakozású kivitel
- Elektromos kivitel

**Színek**

Alapszín, raktárkészletről: RAL 9016 törtfehér.  
Raktárkészletről szállított színek:  
RAL 7016 matt antracitszürke (S0022) és  
RAL 9005 matt mélyfekete (S0029).  
Külön megrendelésre további színekben is  
rendelhető.

**Alapanyag**

Acél az EN442-1 és 2 szerint,  
(E220-CR2-S3-EN-10305-5)  
Anyagvastagsága: 1,5 mm.

**Bevonat**

Színes bevonat a DIN 55900 és EN 442  
szabványok szerint, környezetbarát  
gyártástechnológiával  
**Előkészítés:** zsírtalanítás, foszfátzás és öblítés  
deminalizált vízzel  
**Alapozás:** A primer réteg felvitele katalforézissel  
**Felső bevonat:** különlegesen ellenálló, epoxi-  
poliészter porfesték

**Csomagolás**

A radiátor egyesével, védősarkokkal ellátott  
kartondobozba csomagolva kerül szállításra. Az  
egész doboz zsugorfóliázott. A csomagolás a  
radiátoron marad a beszerelésig és a nyomáspróba  
elvégzése alatt, a sérülések elkerülése érdekében.

**A radiátor falra rögzítése**

A fűtőtest falra rögzítése 4 db fali konzollal történik,  
amelyek a szállítási terjedelem részét képezik. A  
konzolok színe megegyezik a radiátor színével. El-  
helyezéskor a védőtávolságokat be kell tartani.

**Fali rögzítő szett**

4 db acél fali tartó, a radiátor elhelyezését lehető-  
vé teszi a faltól különösen kis távolságra. A rögzítő  
szett megfelel a VDI 6036 3. követelményosztályá-  
nak.

**Garancia**

5 év, az elektromos alkatrészekre 2 év

**Kábelhossz**

1,5 m

**Feszültség**

230 V

**Névleges teljesítmény**

60° C-nál

IP X5 védetség

**Csatlakozás és szobatermosztát**

FCIR-elektromos fűtőelem, beépített  
vezérlőegységgel, csatlakozódugóval és  
FCIR-infravörös szobatermosztáttal. A  
fűtőelem és az infravörös szobatermosztát a  
radiátorral együtt kerül szállításra.

**Minősítések, szabványok, megfelelések**

- I. érintésvédelmi osztály - 230 V / 50 Hz / IP X5
- CE megfelelési nyilatkozat –  
kisfeszültségű irányelv –  
EMC-irányelv
- 2011/65/EU irányelv (2002/95/EK), RoHS  
irányelv
- 1907/2006/EK rendelet, REACH rendelet
- 2012/19/EU irányelv (2002/96/EK),  
WEEE-irányelv, Reg. sz. 63367618
- A környezetbarát tervezésről szóló  
2015/1188 (EU) irányelv



# TWIST

A Twist dizájn radiátort kerek fűtőcsövek jellemzik, jobbra és balra mutató csoportokba rendezve. Tökéletes egyensúly minden napra, bőséges helyet a törölközők kényelmes szárításához.

## FŰTÉSI RENDSZERBE ÉPÍTHETŐ KIVITEL



Törtfehér  
RAL 9016  
(Standard)



Matt mélyfekete  
RAL 9005  
(Rendelési kódja: S0029)



Matt antraciszürke  
RAL 7016  
(Rendelési kódja: S0022)

## ELEKTROMOS KIVITELBEN



Törtfehér  
RAL 9016  
(Standard)

A TWIST E elektromos kivitelű fűtőtestek szintén rendelhetők színes kivitelben is

## KÜLÖNLEGESSÉGE

- Rengeteg helyet kínál a száradó törölközők számára
- Felhasználóbarát működés
- Klasszikus középső csatlakozás az egyszerű szerelhetőség érdekében
- Fűtési rendszerbe szerelhető (Twist) és elektromos (Twist E) változatban kapható, a fűtési rendszerbe építhető változathoz kiegészítőként elektromos fűtőelem rendelhető





“A barátságos környezet hozzájárul a belső egyensúlyhoz”



#### ***Rend a fürdőszobában***

Megegyezhetünk benne, hogy a Twist radiátor melyik részén ki szárítja a törölközőjét, így egyszerűen rendet teremthetünk a fürdőszobában.

# TWIST

## MŰSZAKI ADATOK

Szállítás raktárkészletről

TWIST							
Modell	Méretek (mm)			Tömeg (kg)	Vízterfogat (l)	Exponenciális n kitevő	75/65/20°C (W)
	Kötéstávolság	Magasság (B)	Hossz (A)				
Twist 1194x910	50	1194	910	11,80	5,65	1,2043	706
Twist 1674x910	50	1674	910	16,45	7,90	1,2257	957

A hőteljesítmény 75/65/20 °C hőfoklépcsőben mérve, az MSZ EN 442 szerint

A fűtési rendszerbe építhető változathoz elektromos fűtőelem rendelhető

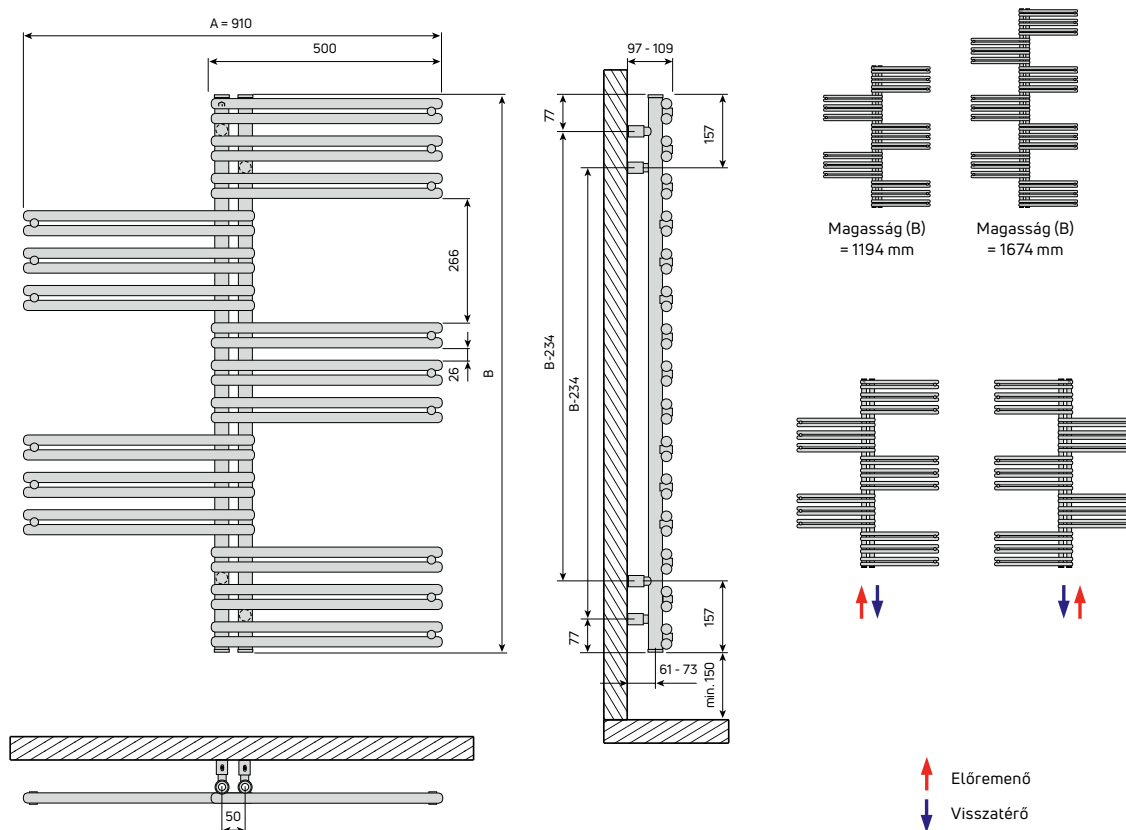



**Kivitel**

- A Twist dizájn radiátor 22 mm átmérőjű, lekerekített végű fűtőcsövekkel és 30 mm átmérőjű gyűjtőcsövekkel rendelkezik. A fűtőcsövek csoportosan, váltakozva kétoldalt helyezkednek el.
- Fűtési rendszerbe építhető
- Forgatható
- Középcsatlakozású kivitel

**Színek**

Alapszín, raktárkészletről: RAL 9016 törtfehér.  
Raktárkészletről szállított színek:  
RAL 7016 matt antracitszürke (S0022) és  
RAL 9005 matt mélyfekete (S0029).  
Külön megrendelésre további színekben is  
rendelhető.

**Alapanyag**

Acél az EN442-1 és 2 szerint,  
(E220-CR2-S3-EN-10305-5)

**Bevonat**

Színes bevonat a DIN 55900 és EN 442  
szabványok szerint, környezetbarát  
gyártástechnológiával

**Előkészítés:** zsírtalanítás, foszfátózás és öblítés  
demineralizált vízzel

**Alapozás:** A primer réteg felvitele katalforézissel

**Felső bevonat:** különlegesen ellenálló, epoxi-  
poliészter porfesték

**Csomagolás**

A radiátor egyesével, védősarkokkal ellátott  
kartondobozba csomagolva kerül szállításra. Az  
egész doboz zsugorfóliázott. A csomagolás a  
radiátoron marad a beszerelésig és a nyomáspróba  
elvégzése alatt, a sérülések elkerülése érdekében.

**A radiátor falra rögzítése**

A fűtőtest falra rögzítése 4 db fali konzollal törté-  
nik, amelyek a szállítási terjedelem részét képezik.  
A konzolok színe megegyezik a radiátor színével.

**Fali rögzítő szett**

4 db, speciálisan ehhez a csőtípushoz tervezett  
acél fali tartó. A rögzítő szett megfelel a VDI 6036  
3. követelményosztályának.

**Garancia**

5 év

**Csatlakozások**

2 x G 1/2" belső menet, alsó,  
középső csatlakozás (50 mm  
kötéstávolság),  
2 x G 1/2" belső menet, felül, a  
gyűjtőcsöveken

**Csatlakozási lehetőségek**

a rajz szerint

**Próbanyomás**

13 bar

**Max. üzemi nyomás**

10 bar

**Max. üzemi hőmérséklet**

110 °C



A fűtési rendszerbe építhető változathoz  
elektromos fűtőelem rendelhető



# TWIST E

## MŰSZAKI ADATOK

TWIST E					
Modell	Méretek (mm)			Tömeg (kg)	Névleges teljesítmény (W)
	Magasság (B)	Magasság szabályozóval együtt	Hossz (A)		
Twist E 1194x910	1194	1262	910	17,10	600
Twist E 1674x910	1674	910	23,90	800	

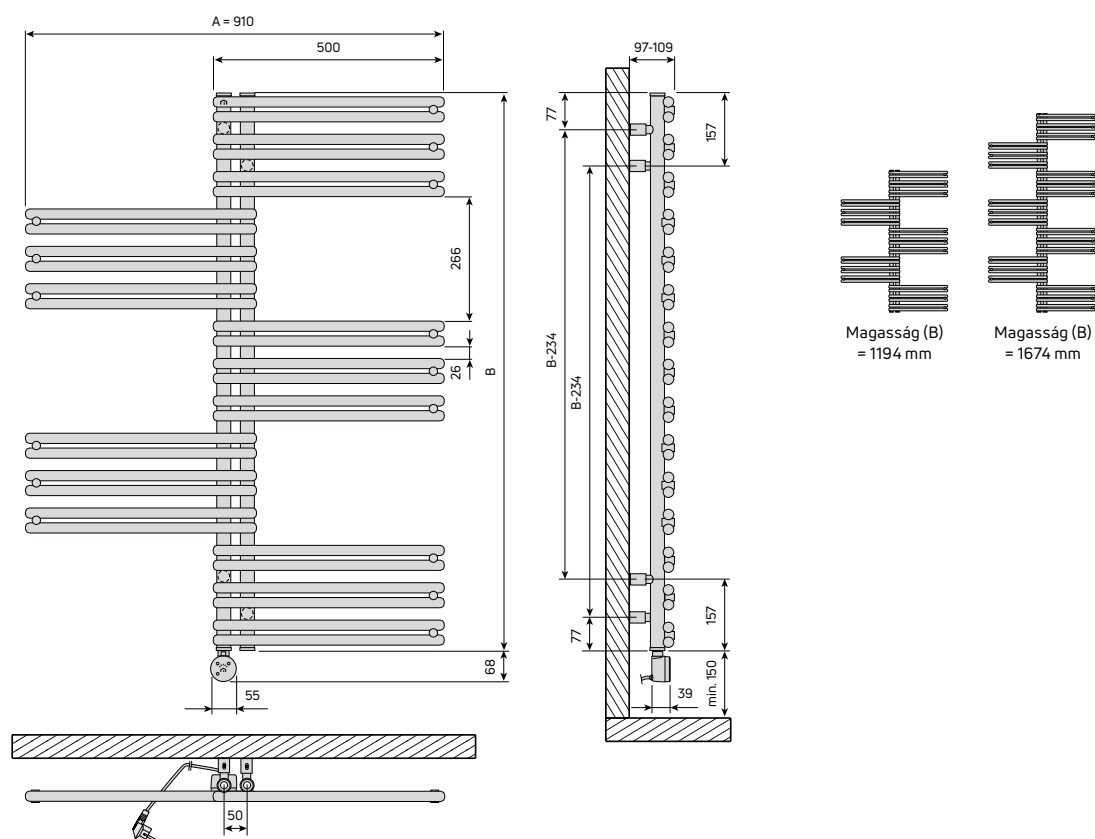

**Kivitel**

- A Twist E elektromos dizájn radiátor 22 mm átmérőjű, lekerekített végű fűtőcsövekkel és 30 mm átmérőjű gyűjtőcsövekkel rendelkezik. A fűtőcsövek csoportosan, váltakozva kétoldalt helyezkednek el.
- Középcsatlakozású kivitel
- Elektromos kivitel

**Színek**

Alapszín, raktárkészletről: RAL 9016 törtfehér.  
Raktárkészletről szállított színek:  
RAL 7016 matt antraciszürke (S0022) és  
RAL 9005 matt mélyfekete (S0029).  
Külön megrendelésre további színekben is  
rendelhető.

**Alapanyag**

Acél az EN 442-1 és 2 szerint,  
Stahl (E220-CR2-S3-EN-10305-5)

**Bevonat**

Színes bevonat a DIN 55900 és EN 442  
szabványok szerint, környezetbarát  
gyártástechnológiával  
**Előkészítés:** zsirtalanítás, foszfátózás és öblítés  
deminalizált vízzel  
**Alapozás:** A primer réteg felvitele katalforézissel  
Felső bevonat: különlegesen ellenálló, epoxi-  
poliészter porfesték

**Csomagolás**

A radiátor egyesével, védősarkokkal ellátott  
kartondobozba csomagolva kerül szállításra. Az  
egész doboz zsugorfóliázott. A csomagolás a  
radiátoron marad a beszerelésig és a nyomáspróba  
elvégzése alatt, a sérülések elkerülése érdekében.

**A radiátor falra rögzítése**

A fűtőtest falra rögzítése 4 db fali konzollal történik,  
amelyek a szállítási terjedelem részét képezik. A  
konzolok színe megegyezik a radiátor színével. El-  
helyezéskor a védőtávolságokat be kell tartani.

**Fali rögzítő szett**

4 db acél fali tartó, a radiátor elhelyezését lehető-  
vé teszi a faltól különösen kis távolságra. A rögzítő  
szett megfelel a VDI 6036 3. követelményosztályá-  
nak.

**Garancia**

5 év, az elektromos alkatrészekre 2 év

**Kábelhossz**

1,5 m

**Feszültség**

230 V

**Névleges teljesítmény**

60° C-nál

IP X5 védetség

**Csatlakozás és szobatermosztát**

FCIR-elektromos fűtőelem, beépített  
vezérlőegységgel, csatlakozódugóval és  
FCIR-infravörös szobatermosztáttal. A  
fűtőelem és az infravörös szobatermosztát a  
radiátorral együtt kerül szállításra.

**Minősítések, szabványok, megfelelések**

- I. érintésvédelmi osztály - 230 V / 50 Hz / IP X5
- CE megfelelési nyilatkozat –  
kiszűrésű irányelv –  
EMC-irányelv
- 2011/65/EU irányelv (2002/95/EK), RoHS  
irányelv
- 1907/2006/EK rendelet, REACH rendelet
- 2012/19/EU irányelv (2002/96/EK),  
WEEE-irányelv, Reg.  
63367618 sz
- A környezetbarát tervezésről szóló  
2015/1188 (EU) irányelv



# TARTOZÉKOK ÉS KIEGÉSZÍTŐK

TARTOZÉKOK ÉS KIEGÉSZÍTŐK FIGURESSE RADIÁTOROKHOZ				
Cikkszám	Megnevezés	Szín	Melyik modellhez alkalmazható?	Listaár (Ft/db)
AZ1XTRCIRREMONO	Szobatermosztát FCIR Remote	-	Squara, Squasy, Rasp, Gate, Twist, Ellipse, Impulse	73 872
AZ1XETFCIR0400N0	FCIR Elektromos fűtőelem - 400 W	Törtfehér- RAL 9016	Squara, Squasy, Rasp	67 680
AZ1XETFCIR0600N0	FCIR Elektromos fűtőelem - 600 W	Törtfehér- RAL 9016	Squara, Squasy, Rasp	67 680
AZ1XETFCIR0800N0	FCIR Elektromos fűtőelem - 800 W	Törtfehér- RAL 9016	Squara, Squasy, Rasp	67 680
AZ1XETFCIR0400NSCHRO	FCIR Elektromos fűtőelem - 400 W	Krómozott	Squara, Squasy, Rasp	76 860
AZ1XETFCIR0600NSCHRO	FCIR Elektromos fűtőelem - 600 W	Krómozott	Squara, Squasy, Rasp	76 860
AZ1XETFCIR0800NSCHRO	FCIR Elektromos fűtőelem - 800 W	Krómozott	Squara, Squasy, Rasp	76 860
AZ1XETFCIR0400NS0029	FCIR Elektromos fűtőelem - 400 W	Matt Mélyfekete - RAL 9005	Squara, Squasy, Rasp	71 316
AZ1XETFCIR0600NS0029	FCIR Elektromos fűtőelem - 600 W	Matt Mélyfekete - RAL 9005	Squara, Squasy, Rasp	71 316
AZ1XETFCIR0800NS0029	FCIR Elektromos fűtőelem - 800 W	Matt Mélyfekete - RAL 9005	Squara, Squasy, Rasp	71 316
AZ1XETFCIR0400NS0022	FCIR Elektromos fűtőelem - 400 W	Matt Antracitszürke - RAL 7016	Squara, Squasy, Rasp	71 316
AZ1XETFCIR0600NS0022	FCIR Elektromos fűtőelem - 600 W	Matt Antracitszürke - RAL 7016	Squara, Squasy, Rasp	71 316
AZ1XETFCIR0800NS0022	FCIR Elektromos fűtőelem - 800 W	Matt Antracitszürke - RAL 7016	Squara, Squasy, Rasp	71 316
AZ13EH0048002330	PTC Elektromos fűtőelem - 300 W	-	Gate, Twist	37 692
AZ13EH0048002430	PTC Elektromos fűtőelem - 400 W	-	Gate, Twist	39 168
AZ13EH0048002630	PTC Elektromos fűtőelem - 600 W	-	Gate, Twist	43 776
AZ13EH0048000030	T-idom PTC Elektromos fűtőelemhez	Krómozott	Gate, Twist	7 380
AZ13TP0048008330	Csatlakozóarmatúra sarokkivitelben, design takaróelemmel	Törtfehér- RAL 9016	Squara, Squasy, Gate, Twist, Rasp, Ellipse, Impulse	57 744
AZ13TP004800853SCHRO		Krómozott	Squara, Squasy, Gate, Twist, Rasp, Ellipse, Impulse	63 216
AZ13TP004800873S0112		Matt, rozsdamentes acél	Squara, Squasy, Gate, Twist, Rasp, Ellipse, Impulse	68 868
AZ13TP0048008430	Csatlakozóarmatúra egyenes kivitelben, design takaróelemmel	Törtfehér- RAL 9016	Squara, Squasy, Gate, Twist, Rasp, Ellipse, Impulse	59 148
AZ13TP004800863SCHRO		Krómozott	Squara, Squasy, Gate, Twist, Rasp, Ellipse, Impulse	66 816
AZ13TP004800883S0112		Matt, rozsdamentes acél	Squara, Squasy, Gate, Twist, Rasp, Ellipse, Impulse	72 504
AZ1TP00VV00010A0	VHX-D/RAX szelepkészlet sarokkivitelben	Törtfehér- RAL 9016	Squara, Squasy, Gate, Twist, Rasp, Ellipse, Impulse	28 485 /szett
AZ1TP00VV00010ASCHRO		Krómozott	Squara, Squasy, Gate, Twist, Rasp, Ellipse, Impulse	32 436 /szett
AZ1XTPS9037005N0	Csatlakozóarmatúra sarokkivitelben, termosztátfejvel	Törtfehér- RAL 9016	Squara, Squasy, Gate, Twist, Rasp, Ellipse, Impulse	61 272
AZ1XTPS9037005NSCHRO		Krómozott	Squara, Squasy, Gate, Twist, Rasp, Ellipse, Impulse	62 676
AZ1XTPS9037005NS0022		Matt Antracitszürke - RAL 7016	Squara, Squasy, Gate, Twist, Rasp, Ellipse, Impulse	68 760
AZ1XTPS9037005NS0029		Matt Mélyfekete - RAL 9005	Squara, Squasy, Gate, Twist, Rasp, Ellipse, Impulse	68 760
AZ1XTPS9037004N0	Csatlakozóarmatúra egyenes kivitelben, termosztátfejvel	Törtfehér- RAL 9016	Squara, Squasy, Gate, Twist, Rasp, Ellipse, Impulse	61 272
AZ1XTPS9037004NSCHRO		Krómozott	Squara, Squasy, Gate, Twist, Rasp, Ellipse, Impulse	62 676
AZ1XTPS9037004NS0022		Matt Antracitszürke - RAL 7016	Squara, Squasy, Gate, Twist, Rasp, Ellipse, Impulse	68 760
AZ1XTPS9037004NS0029		Matt Mélyfekete - RAL 9005	Squara, Squasy, Gate, Twist, Rasp, Ellipse, Impulse	68 760
AZ1XTPSTVSLIMNO	Csatlakozóarmatúra egyenes kivitelben, Slim radiátorhoz	Törtfehér- RAL 9016	Slim	65 880
AZ1XTPSTCHSLIMNO		Krómozott	Slim	71 964
AZ1XTPAGVSLIMNO	Csatlakozóarmatúra sarokkivitelben, Slim radiátorhoz	Törtfehér- RAL 9016	Slim	65 880
AZ1XTPAGCHSLIMNO		Krómozott	Slim	71 964
AZ1XTPTHVWHITN1	Design termosztátfej Slim radiátorhoz	Törtfehér- RAL 9016	Slim	39 168
AZ1HE000N0001000		Krómozott	Slim	39 168
AZ1EH000P100100SCHRO	Átmenő darab G 1/2"	Krómozott	Gate, Twist	4 189
AZ1XTRTWBAR400N0	Törölközőtartó (Ellipse radiátorhoz) - 375 mm	-	Ellipse 1390 x 390 mm	22 644
AZ1XTRTWBAR450N0	Törölközőtartó (Ellipse, Impulse) - 450 mm	-	Ellipse 1790 x 490 mm, Impulse 1390 x 500 mm	26 676
AZ1XTRTWBAR500N0	Törölközőtartó (Impulse radiátorhoz) - 500 mm	-	Impulse 1790 x 590 mm	28 728

Kötelezettség nélküli árajánlat a fűtés szakkereskedelem részére. ÁFA nélkül!

Szállítás raktárkészletről



Szobatermosztát



FCIR Elektromos fűtőelem



PTC Elektromos fűtőelem



T-idom



Csatlakozóarmatúra (egyenes)



Csatlakozóarmatúra (sarok)



VHX-D/RAX szelepkészlet



Csatlakozóarmatúra (matt Mélyfekete RAL 9005)



Csatlakozóarmatúra (Törtfehér RAL 9016)



Csatlakozóarmatúra (matt Antracitszürke RAL 7016)



Átmenő darab G1/2"



Törölközőtartó



Csatlakozóarmatúra a Slim radiátorhoz



Design-termosztátfej a Slim radiátorhoz

# LISTAÁRAK

Fűtési rendszerbe építhető Figuresse fűtőtestek



ELLIPSE (S0001 matt fehér)				
Cikkszámok	↑↓	←→	W	Ft
FLUA013903900N0S0001	1390	390	449	174 420
FLUA017904900N0S0001	1790	490	690	241 200

ELLIPSE (RAL 9005 matt mélyfekete)				
Cikkszámok	↑↓	←→	W	Ft
FLUA013903900N0S0029	1390	390	449	191 880
FLUA017904900N0S0029	1790	490	690	265 320

ELLIPSE (RAL 7016 matt antracitszürke)				
Cikkszámok	↑↓	←→	W	Ft
FLUA013903900N0S0022	1390	390	449	191 880
FLUA017904900N0S0022	1790	490	690	265 320

IMPULSE (S0001 matt fehér)				
Cikkszámok	↑↓	←→	W	Ft
FLVA013905000N0S0001	1390	500	674	196 704
FLVA017905900N0S0001	1790	590	915	264 780

IMPULSE (RAL 9005 matt mélyfekete)				
Cikkszámok	↑↓	←→	W	Ft
FLVA013905000N0S0029	1390	500	674	216 360
FLVA017905900N0S0029	1790	590	915	291 276

IMPULSE (RAL 7016 matt antracitszürke)				
Cikkszámok	↑↓	←→	W	Ft
FLVA013905000N0S0022	1390	500	674	216 360
FLVA017905900N0S0022	1790	590	915	291 276

GATE (RAL 9016 törtfehér)				
Cikkszámok	↑↓	←→	W	Ft
FHZA011905000N00	1194	500	547	147 384
FHZA015105000N00	1514	500	678	163 548
FHZA018305000N00	1834	500	835	178 092
FHZA011906000N00	1194	600	644	150 696
FHZA015106000N00	1514	600	798	167 688
FHZA018306000N00	1834	600	984	183 060

GATE (RAL 9005 matt mélyfekete)				
Cikkszámok	↑↓	←→	W	Ft
FHZA011905000N0S0029	1194	500	547	162 108
FHZA015105000N0S0029	1514	500	678	179 892
FHZA018305000N0S0029	1834	500	835	195 912
FHZA011906000N0S0029	1194	600	644	165 780
FHZA015106000N0S0029	1514	600	798	184 464
FHZA018306000N0S0029	1834	600	984	201 384

GATE (RAL 7016 matt antracitszürke)				
Cikkszámok	↑↓	←→	W	Ft
FHZA011905000N0S0022	1194	500	547	162 108
FHZA015105000N0S0022	1514	500	678	179 892
FHZA018305000N0S0022	1834	500	835	195 912
FHZA011906000N0S0022	1194	600	644	165 780
FHZA015106000N0S0022	1514	600	798	184 464
FHZA018306000N0S0022	1834	600	984	201 384

Kötelezettség nélküli árajánlat a fűtés szakkereskedelem részére. Forint/db árak, ÁFA nélkül.  
A műszaki tartalom és az ár változtatásának jogát fenntartjuk! Érvényes: 2022. május 12-től.

\* 75/65/20 °C

# LISTAÁRAK

Fűtési rendszerbe építhető Figuresse fűtőtestek



RASP (RAL 9016 törtfehér)				
Cikkszámok				Ft
FLTA012206000N00	1222	606	658	205 704
FLTA015106000N00	1510	606	773	233 532
FLTA018006000N00	1798	606	888	289 152
FLTA012207000N00	1122	706	738	214 992
FLTA015107000N00	1510	706	867	243 720
FLTA018007000N00	1798	706	996	302 112



SQUARA (RAL 9016 törtfehér)				
Cikkszámok				Ft
FHVA011205000N00	1120	500	443	178 884
FHVA013605000N00	1360	500	532	203 076
FHVA018405000N00	1840	500	718	251 424
FHVA011206000N00	1120	600	512	186 948
FHVA013606000N00	1360	600	617	211 932
FHVA018406000N00	1840	600	833	262 692



RASP (RAL 9005 matt mélyfekete)				
Cikkszámok				Ft
FLTA012206000N0S0029	1222	606	658	226 260
FLTA015106000N0S0029	1510	606	773	256 896
FLTA018006000N0S0029	1798	606	888	318 060
FLTA012207000N0S0029	1122	706	738	236 484
FLTA015107000N0S0029	1510	706	867	268 092
FLTA018007000N0S0029	1798	706	996	332 316



SQUARA (RAL 9005 matt mélyfekete)				
Cikkszámok				Ft
FHVA011205000N0S0029	1120	500	443	196 776
FHVA013605000N0S0029	1360	500	532	223 380
FHVA018405000N0S0029	1840	500	718	276 552
FHVA011206000N0S0029	1120	600	512	205 632
FHVA013606000N0S0029	1360	600	617	233 136
FHVA018406000N0S0029	1840	600	833	288 972



RASP (RAL 7016 matt antracitszürke)				
Cikkszámok				Ft
FLTA012206000N0S0022	1222	606	658	226 260
FLTA015106000N0S0022	1510	606	773	256 896
FLTA018006000N0S0022	1798	606	888	318 060
FLTA012207000N0S0022	1122	706	738	236 484
FLTA015107000N0S0022	1510	706	867	268 092
FLTA018007000N0S0022	1798	706	996	332 316



SQUARA (RAL 7016 matt antracitszürke)				
Cikkszámok				Ft
FHVA011205000N0S0022	1120	500	443	196 776
FHVA013605000N0S0022	1360	500	532	223 380
FHVA018405000N0S0022	1840	500	718	276 552
FHVA011206000N0S0022	1120	600	512	205 632
FHVA013606000N0S0022	1360	600	617	233 136
FHVA018406000N0S0022	1840	600	833	288 972



SLIM (RAL 9016 törtfehér)				
Cikkszámok				Ft
FLWA018902600N00	1890	261	430	212 400



SLIM (RAL 9005 matt mélyfekete)				
Cikkszámok				Ft
FLWA018902600N0S0029	1890	261	430	233 640

SLIM (RAL 7016 matt antracitszürke)				
Cikkszámok				Ft
FLWA018902600N0S0022	1890	261	430	233 640

# LISTAÁRAK

Fűtési rendszerbe építhető Figuresse fűtőtestek



SQUASY (RAL 9016 törtfehér)				
Cikkszámok	↑	↔	W	Ft
FHUA011205000N00	1120	500	443	178 884
FHUA013605000N00	1360	500	532	203 076
FHUA018405000N00	1840	500	718	251 424
FHUA011206000N00	1120	600	512	186 948
FHUA013606000N00	1360	600	617	211 932
FHUA018406000N00	1840	600	833	262 692



TWIST (RAL 9016 törtfehér)				
Cikkszámok	↑	↔	W	Ft
FLSA011909000N00	1194	910	706	194 544
FLSA016709000N00	1674	910	957	235 584



SQUASY (RAL 9005 matt mélyfekete)				
Cikkszámok	↑	↔	W	Ft
FHUA011205000N0S0029	1120	500	443	196 776
FHUA013605000N0S0029	1360	500	532	223 380
FHUA018405000N0S0029	1840	500	718	276 552
FHUA011206000N0S0029	1120	600	512	205 632
FHUA013606000N0S0029	1360	600	617	233 136
FHUA018406000N0S0029	1840	600	833	288 972



TWIST (RAL 9005 matt mélyfekete)				
Cikkszámok	↑	↔	W	Ft
FLSA011909000N0S0029	1194	910	706	213 984
FLSA016709000N0S0029	1674	910	957	259 128



SQUASY (RAL 7016 matt antracitszürke)				
Cikkszámok	↑	↔	W	Ft
FHUA011205000N0S0022	1120	500	443	196 776
FHUA013605000N0S0022	1360	500	532	223 380
FHUA018405000N0S0022	1840	500	718	276 552
FHUA011206000N0S0022	1120	600	512	205 632
FHUA013606000N0S0022	1360	600	617	233 136
FHUA018406000N0S0022	1840	600	833	288 972



TWIST (RAL 7016 matt antracitszürke)				
Cikkszámok	↑	↔	W	Ft
FLSA011909000N0S0022	1194	910	706	213 984
FLSA016709000N0S0022	1674	910	957	259 128



\* 75/65/20 °C

Kötelezettség nélküli árajánlat a fűtés szakterekedelem részére. Forint/db áruk, ÁFA nélkül.  
A műszaki tartalom és az ár változtatásának jogát fenntartjuk! Érvényes: 2022. május 12-től.

# LISTAÁRAK

## Elektromos Figuresse fűtőtestek



BAR E (RAL 9016 törtfehér)				
Cikkszámok				Ft
FLXM001206000N00	120	600	60	151 200
FLXM001212000N00	120	1200	120	187 200

BAR E (RAL 9005 matt mélyfekete)				
Cikkszámok				Ft
FLXM001206000N0S0029	120	600	60	166 320
FLXM001212000N0S0029	120	1200	120	205 920

BAR E (RAL 7016 matt antracitszürke)				
Cikkszámok				Ft
FLXM001206000N0S0022	120	600	60	166 320
FLXM001212000N0S0022	120	1200	120	205 920

ELLIPSE E (S0001 matt fehér)				
Cikkszámok				Ft
FLUM013903900N0S0001	1390	390	400	254 484
FLUM017904900N0S0001	1790	490	600	315 432

= 68 mm

ELLIPSE E (RAL 9005 matt mélyfekete)				
Cikkszámok				Ft
FLUM013903900N0S0029	1390	390	400	279 936
FLUM017904900N0S0029	1790	490	600	346 968

= 68 mm

ELLIPSE E (RAL 7016 matt antracitszürke)				
Cikkszámok				Ft
FLUM013903900N0S0022	1390	390	400	279 936
FLUM017904900N0S0022	1790	490	600	346 968

= 68 mm

GATE E (RAL 9016 törtfehér)				
Cikkszámok				Ft
FHZM011905000N00	1194	500	400	223 020
FHZM015105000N00	1514	500	400	237 960
FHZM015106000N00	1514	600	600	242 352
FHZM018306000N00	1834	600	800	256 536

= 68 mm

GATE E (RAL 9005 matt mélyfekete)				
Cikkszámok				Ft
FHZM011905000N0S0029	1194	500	400	245 340
FHZM015105000N0S0029	1514	500	400	261 756
FHZM015106000N0S0029	1514	600	600	266 580
FHZM018306000N0S0029	1834	600	800	282 204

= 68 mm

GATE E (RAL 7016 matt antracitszürke)				
Cikkszámok				Ft
FHZM011905000N0S0022	1194	500	400	245 340
FHZM015105000N0S0022	1514	500	400	261 756
FHZM015106000N0S0022	1514	600	600	266 580
FHZM018306000N0S0022	1834	600	800	282 204

= 68 mm

Kötelezettség nélküli árajánlat a fűtés szakterkedelem részére. Forint/db áruk, ÁFA nélkül.  
Aműszaki tartalom és az ár változtatásának jogát fenntartjuk! Érvényes: 2022. május 12-től.



# LISTAÁRAK

Elektromos Figuresse fűtőtestek



IMPULSE E (S0001 matt fehér)				
Cikkszámok	↑↓	↔	W	Ft
FLVM013905000N0S0001	1390	500	600	276 660
FLVM017905900N0S0001	1790	590	800	338 688

= 68 mm



RASP E (RAL 9016 törtfehér)				
Cikkszámok	↑↓	↔	W	Ft
FLTM012206000N00	1222	606	400	273 600
FLTM015106000N00	1510	606	600	309 600
FLTM015107000N00	1510	706	600	316 800
FLTM018007000N00	1798	706	800	352 800

= 68 mm



IMPULSE E (RAL 9005 matt mélyfekete)				
Cikkszámok	↑↓	↔	W	Ft
FLVM013905000N0S0029	1390	500	600	304 344
FLVM017905900N0S0029	1790	590	800	372 564

= 68 mm



RASP E (RAL 9005 matt mélyfekete)				
Cikkszámok	↑↓	↔	W	Ft
FLTM012206000N0S0029	1222	606	400	300 960
FLTM015106000N0S0029	1510	606	600	340 560
FLTM015107000N0S0029	1510	706	600	348 480
FLTM018007000N0S0029	1798	706	800	388 080

= 68 mm



IMPULSE E (RAL 7016 matt antracitszürke)				
Cikkszámok	↑↓	↔	W	Ft
FLVM013905000N0S0022	1390	500	600	304 344
FLVM017905900N0S0022	1790	590	800	372 564

= 68 mm



RASP E (RAL 7016 matt antracitszürke)				
Cikkszámok	↑↓	↔	W	Ft
FLTM012206000N0S0022	1222	606	400	300 960
FLTM015106000N0S0022	1510	606	600	340 560
FLTM015107000N0S0022	1510	706	600	348 480
FLTM018007000N0S0022	1798	706	800	388 080

= 68 mm



SLIM E (RAL 9016 törtfehér)				
Cikkszámok	↑↓	↔	W	Ft
FLWA018902600N00	1890	261	500	212 400

SLIM E (RAL 9005 matt mélyfekete)				
Cikkszámok	↑↓	↔	W	Ft
FLWA018902600N0S0029	1890	261	500	233 640

SLIM E (RAL 7016 matt antracitszürke)				
Cikkszámok	↑↓	↔	W	Ft
FLWA018902600N0S0022	1890	261	500	233 640



Kötelezettség nélküli árajánlat a fűtés szakkereskedelem részére.

Forint/db árak, ÁFA nélkül.

Aműszaki tartalom és az ár változtatásának jogát fenntartjuk! Érvényes: 2022. május 12-től.

# LISTAÁRAK

Elektromos Figuresse fűtőtestek



SQUARA E (RAL 9016 törtfehér)				
Cikkszámok				Ft
FHVM011205000N00	1120	500	400	241 524
FHVM013605000N00	1360	500	600	262 476
FHVM013606000N00	1360	600	600	272 052
FHVM018406000N00	1840	600	800	318 708

= 68 mm



SQUASY E (RAL 9016 törtfehér)				
Cikkszámok				Ft
FHUM011205000N00	1120	500	400	241 524
FHUM013605000N00	1360	500	600	262 476
FHUM013606000N00	1360	600	600	272 052
FHUM018406000N00	1840	600	800	318 708

= 68 mm



SQUARA E (RAL 9005 matt mélyfekete)				
Cikkszámok				Ft
FHVM011205000N0S0029	1120	500	400	265 680
FHVM013605000N0S0029	1360	500	600	288 720
FHVM013606000N0S0029	1360	600	600	299 268
FHVM018406000N0S0029	1840	600	800	350 568

= 68 mm



SQUASY E (RAL 9005 matt mélyfekete)				
Cikkszámok				Ft
FHUM011205000N0S0029	1120	500	400	265 680
FHUM013605000N0S0029	1360	500	600	288 720
FHUM013606000N0S0029	1360	600	600	299 268
FHUM018406000N0S0029	1840	600	800	350 568

= 68 mm



SQUARA E (RAL 7016 matt antracitszürke)				
Cikkszámok				Ft
FHVM011205000N0S0022	1120	500	400	265 680
FHVM013605000N0S0022	1360	500	600	288 720
FHVM013606000N0S0022	1360	600	600	299 268
FHVM018406000N0S0022	1840	600	800	350 568

= 68 mm



SQUASY E (RAL 7016 matt antracitszürke)				
Cikkszámok				Ft
FHUM011205000N0S0022	1120	500	400	265 680
FHUM013605000N0S0022	1360	500	600	288 720
FHUM013606000N0S0022	1360	600	600	299 268
FHUM018406000N0S0022	1840	600	800	350 568

= 68 mm



Kötelezettség nélküli árajánlat a fűtés szakterkedelem részére. Forint/db áruk, ÁFA nélkül.  
Aműszaki tartalom és az ár változtatásának jogát fenntartjuk! Érvényes: 2022. május 12-től.

# LISTAÁRAK

Elektromos Figuresse fűtőtestek



TWIST E (RAL 9016 törtfehér)				
Cikkszámok				<b>Ft</b>
FLSM011909000N00	1194	910	600	268 452
FLSM016709000N00	1674	910	800	300 564

= 68 mm

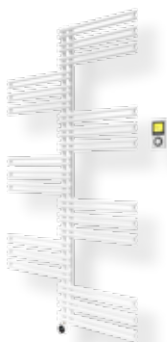

TWIST E (RAL 9005 matt mélyfekete)				
Cikkszámok				<b>Ft</b>
FLSM011909000N0S0029	1194	910	600	295 308
FLSM016709000N0S0029	1674	910	800	330 624

= 68 mm



TWIST E (RAL 7016 matt antracitszürke)				
Cikkszámok				<b>Ft</b>
FLSM011909000N0S0022	1194	910	600	295 308
FLSM016709000N0S0022	1674	910	800	330 624

= 68 mm

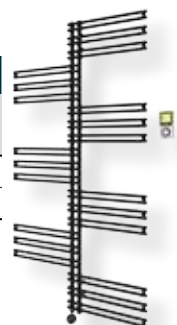

Kötelezettség nélküli árajánlat a fűtés szakkereskedelem részére.

Forint/db árák, ÁFA nélkül.

Aműszaki tartalom és az ár változtatásának jogát fenntartjuk! Érvényes: 2022. május 12-től.

## STANDARD SZÍN:

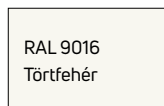

BAR E, GATE, GATE E, RASP, RASP E, SLIM, SLIM E, SQUARA, SQUARA E, SQUASY, SQUASY E, TWIST és TWIST E modellek esetén az alapszín:  
**RAL9016 törtfehér**



ELLIPSE, ELLIPSE E, IMPULSE, IMPULSE E modellek esetén az alapszín:  
**S0001 matt törtfehér**

## 1. FIGURESSE RAL-SZÍNSKÁLA

BAR E, GATE, GATE E, RASP, RASP E, SLIM, SLIM E, SQUARA, SQUARA E, SQUASY, SQUASY E, TWIST és TWIST E modellek esetén, valamint ELLIPSE, ELLIPSE E, IMPULSE, IMPULSE E modellek esetén választható (színfelár az árlista szerint), raktárkészletről:

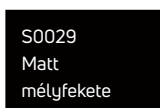
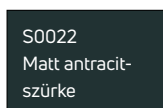

## 2. FIGURESSE RAL-SZÍNSKÁLA

Csak a BAR E, GATE, GATE E, RASP, RASP E, SLIM, SLIM E, SQUARA, SQUARA E, SQUASY, SQUASY E, TWIST és TWIST E modellek esetén (az árlista szerinti színfelárakkal), külön megrendelésre választható:

RAL 2001 Rotorange	RAL 4002 Rotviolett	RAL 3017 Rosé	RAL 3015 Hellrosa
RAL 1012 Zitronengelb	RAL 8004 Kupferbraun	RAL 8002 Signalbraun	RAL 8015 Kastanienbraun
RAL 6005 Moosgrün	RAL 6004 Blaugrün	RAL 5024 Pastellblau	RAL 7035 Lichtgrau
RAL 5003 Saphirblau	RAL 5020 Ozeanblau	RAL 7016 Anthrazitgrau	RAL 9005 Tiefschwarz
RAL 7044 Seidengrau	RAL 7023 Betongrau	RAL 7039 Quarzgrau	RAL 7006 Beigegrau
RAL 7005 Mausgrau	RAL 9010 Reinweiß		



**Érvényes: 2022. május 12-től.**

A műszaki változtatások és az ár változtatásának jogát fenntartjuk!  
Kötelezettség nélküli árajánlat a fűtés szakterület részére. ÁFA nélkül!

PG Hungary Kft.  
info.hu@purgroup.com  
[www.vogelundnoot.com/hu](http://www.vogelundnoot.com/hu)



**VOGEL&NOOT**